



**CRT® 2 FP**

## Manuel d'utilisation

### BI BANDE

VHF/UHF 144 -146 MHz 430 -440 MHz

FM 88 -108 MHz

Notice en Français copyright CRT France 2017

**RoHS**  
compliant

**ISO**  
**9001**  
QUALITY  
ASSURANCE



**CRT®** et **SUPERSTAR®** sont des marques déposées et protégées.



# ARACTERISTIQUES GENERALES

1. VHF HAM :144 -146 MHz/UHF HAM 430 -440 MHz UHF : 350 -389.995 MHz /470 -519.995 MHz RX FM : 88 -108 MHz	16. Canal prioritaire
2. Puissance L/M/H (petite/moyenne/haute)	17. Bande large ou étroite
3. Double affichage de fréquence	18. Suppression de canal
4. Fonction main libre(Vox)	19. Fonction Reset
5. Fonction double veille	20. Recherche auto UP et DW
6. Codages CTCSS et DCS	21. Bascule du canal principal et secondaire
7. Fonction reverse	22. Tonalite de 1750 Hz (Relais)
8. Décalage émission programmable	23. Emission réception croisée (VHF/UHF)
9. Recherche automatiques de codage	24. Réglage squelch
10. Fonction (brouilleur de voix) OPTION	25. Fonction alphanumérique
11. Pas de 5/6.25/10/12.5/15/20/25/30/50/100 KHz	26. Mémoires canaux
12. Décalage RX/TX positif ou négatif	27. Passage du mode canal en mode fréquence
13. Fonction BCLO (canal occupé)	28. Verrouillage clavier
14. Fonction TOT (anti bavard)	29. Affichage canal principal ou secondaire
15. Affichage : Canal, Canal+fréquence, Nom du canal.	30. Liste de recherche
	31. Programmable par PC
	32. Batterie LI ION grande capacité
	33. Chargeur de table

Merci pour votre choix de notre émetteur récepteur Bi Bande VHF/UHF .Cette radio avec un design agréable permet des communications de qualité.

## SYMBOLS DESCRIPTION

Please carefully read the instructions



Information on recycling, not throwing your material in the trash at the end of life, Bring it to special area to be recycling



DC using



Keep dry



Shield symbol



CE conformity symbol



Warning



## STORAGE , TRANSPORT, USING

*Storage : Classe 1 -30/85% (° Humidity)*

*Transport :- 30/85% (° Humidity )*

*operating temperature -30 à + 50°*

*Using cycle TX 10%/RX 90%*

Ce manuel est fait pour vous guider lors de l'utilisation de votre appareil.

## PRECAUTIONS

\* Respecter les précautions suivantes pour éviter tout incendie, dommages personnels, blessures et / ou endommager l'émetteur-récepteur.

\* Ne tentez pas de configurer votre émetteur-récepteur en conduisant, c'est trop dangereux.

\* Pendant l'émission ne pas toucher à l'antenne.

\* Il est recommandé aux personnes nécessitant un stimulateur cardiaque, de ne pas utiliser de matériel du type émetteur radioélectrique. De même l'utilisateur doit éviter d'émettre à proximité d'une personne portant un stimulateur cardiaque.

\* L'utilisation en milieu hospitalier ainsi qu'en avion est interdite.

\* L'utilisation d'une oreillette à fort volume peut engendrer des pertes auditives.

\* Maintenir à une distance de 20 cm minimum pour parler .

\* Éloignez-le des sources d'interférence (tels que la télévision, générateur, etc.)

\* Ne pas émettre sans antenne.

\* Toujours utiliser une antenne adaptée.

\* Eteindre votre émetteur lorsque vous faites le plein dans une station service.

\* Ne pas exposer trop longtemps au soleil.

\* Si vous sentez une odeur ou si vous voyez de la fumée sortir de l'appareil, éteindre celui-ci et contacter votre revendeur.

\* Ne pas tenter d'ouvrir ou modifier l'appareil.

\* Ne pas désassembler la batterie.

\* Ne pas émettre trop longtemps pour éviter les surchauffes

\* Toujours utiliser le chargeur et la batterie d'origine.

\* Ne pas nettoyer avec un solvant chimique.

\* Ne pas laisser à la portée des enfants.

\* Éviter les environnements humides.

\* Stocker dans un endroit sec.

## Mise en garde avant utilisation

Cet émetteur récepteur fonctionne sur des fréquences non libres à l' utilisation. Pour la version HAM l' utilisateur doit posséder une licence radio amateur pour l'utiliser (en émission) et uniquement sur les fréquences autorisées aux radios amateurs.

Cet émetteur récepteur correspond aux exigences de la directives européenne R&TTE et répond aux normes européennes de télécommunication EN 60950-1, EN301 489-1/-15 et EN 301 783-1/2. L' utilisation en émission est soumise à licence. (Se renseigner auprès de l'autorité de régulation des télécommunications).

CRT fournit toujours des produits de haute qualité, et cet émetteur-récepteur ne fait pas exception. Lorsque vous saurez utiliser votre CRT 2FP, vous lui trouverez une utilisation conviviale. Bien que votre CRT 2 FP soit de conception conviviale, il est techniquement très évolué et certaines fonctionnalités peuvent être nouvelles pour vous. Ce manuel est fait pour vous guider dans le processus d'apprentissage de votre appareil.

**Merci d' avoir choisi le CRT 2 FP** .Les caractéristiques comprennent entre autre 128 mémoires, modes de fonctionnement en VV-UV-VU-UU, , Encodeur CTCSS/DCS. Recherche de codages CTCSS/DCS.

## Sommaire

Accessoires fournis .....
Notes pour la charge .....
installer /retirer la batterie .....
Installer le clip ceinture .....
Connecter un Micro HP externe .....
Vues .....
Afficheur .....
Opérations de base .....
Raccourcis Menus .....
Menus .....
puissance H/M/L .....
Re cevoir un codage CTCSS ou DCS .....
Transmettre un codage CTCSS ou DCS .....
Décalage émission +/- .....
Fonction Vox .....
Recherche de codage CTCSS /DCS .....
Fonction Reverse .....
Scrambler optionnel .....
Double veille .....
Pas de fréquences .....
Déviation +/- .....
Fonction BCLO .....
Fonction TOT .....

Affichage .....
Canal prioritaire .....
Largeur de bande W/N .....
Suppression de canal .....
Reset .....
Recherche automatique UP/DW .....
Changement canal principal et secondaire .....
Transmettre un ton 1750 Hz .....
Emettre et recevoir sur une bande différente .....
Réglage du niveau de squelch .....
Edition d'un canal .....
Mémoriser un canal .....
Basculer du mode canal au mode fréquence .....
Verrouillage clavier .....
↓ Symbole de commutation .....
Choix de la bande .....
Recherche Sélective .....
Lampe torche .....
Radio FM .....
Prog rammation PC .....
Indication de non transmission .....
Liste des codes CTCSS .....
Liste des codes DCS .....
Spécifications .....

## ACCESSOIRES FOURNIS



Antenne X 1



Clip ceinture X 1



Batterie LI - ion (7,2V) X 1



Chargeur de table X 1



Bloc secteur X 1



Dragonnette de cou

Notice d'utilisation X 1

## ACCESSOIRES OPTIONNELS



Câble software



Micro oreillette

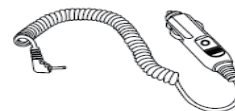

Cordon allume cigare



Micro HP

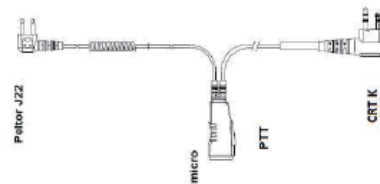

Câble avec Micro et prise J22  
pour casques PELTOR  
(ProtacII, Sportac, Tactical ...)

Existe également pour casques MSA

## Conseils de Charge

La batterie est livrée légèrement chargée.

La batterie doit être chargée complètement avant la première utilisation ou lorsque l'appareil n'a pas été utilisé pendant une période supérieure à 2 mois.

La batterie donnera sa capacité maximum seulement après deux ou trois recharges complètes.

Le temps de recharge est généralement de 10 Heures.

Précautions : Ne pas faire de court circuit sur la batterie. Ne pas jeter au feu. Ne pas essayer d'ouvrir le pack batterie.

Relier le bloc secteur au chargeur de table (prise DC) puis brancher au 220V.

Glisser la batterie seule ou la radio complète dans le chargeur.

Vérifier que le pack batterie est correctement inséré, des guides sur le chargeur sont prévus

Lors de la charge la LED rouge s'éclaire, une fois la charge terminée la LED s'éclaire vert.

Une fois la LED verte éclairée, retirer l'appareil du support.



## Conseils sur les batteries :

1. Lorsque vous chargez votre batterie, gardez-la à une température comprise entre + 5 ° C et + 40 ° C. Les températures en dehors de cette plage peuvent provoquer des fuites ou des dommages.

2. Lorsque vous chargez une batterie installée sur la radio, éteignez celle-ci pour assurer une charge complète.

3. Ne pas couper l'alimentation, ni retirer la batterie en cours de chargement.

4. Ne jamais charger une batterie si elle est humide, essuyez-la avec un chiffon doux pour la sécher avant de la recharger..

5. Si vous constatez que la durée de fonctionnement (Emission et réception) est sensiblement plus courte que la normale, il est temps d'acheter une nouvelle batterie.

## Stockage des batteries :

1. Pour éviter d'endommager la batterie due à une décharge excessive, rechargez complètement la ranger pour une longue période.

2. Recharger une batterie après un stockage de plusieurs mois (piles au lithiumion : 6 mois), pour éviter une décharge excessive (une batterie en décharge profonde risque de ne pas reprendre la charge)

3. Rangez la batterie à une température ambiante et un endroit sec afin de réduire au maximum l'autodécharge.

### INSERER LA BATTERIE

Glisser la batterie dans les ergots prévus à cet effet, puis verrouiller avec le clip.



### RETIRER LA BATTERIE

Eteindre la radio avant de retirer la batterie.

Appuyer sur le clip pour libérer la batterie( 1).

Soulever la batterie(2).



## INSTALLER LE CLIP CEINTURE

Fixer le clip ceinture avec les vis fournies.

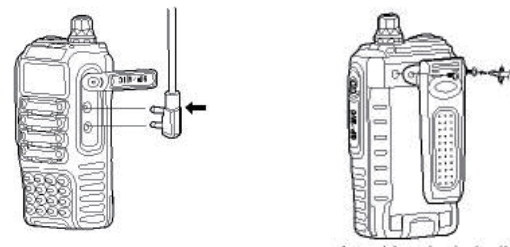

## CONNECTER UN MICRO HP

Insérer le micro HP dans les connecteurs jack sur le côté.  
Attention la radio est moins résistante à la pluie lors de l'utilisation d'un Micro HP.

## DESCRIPTION

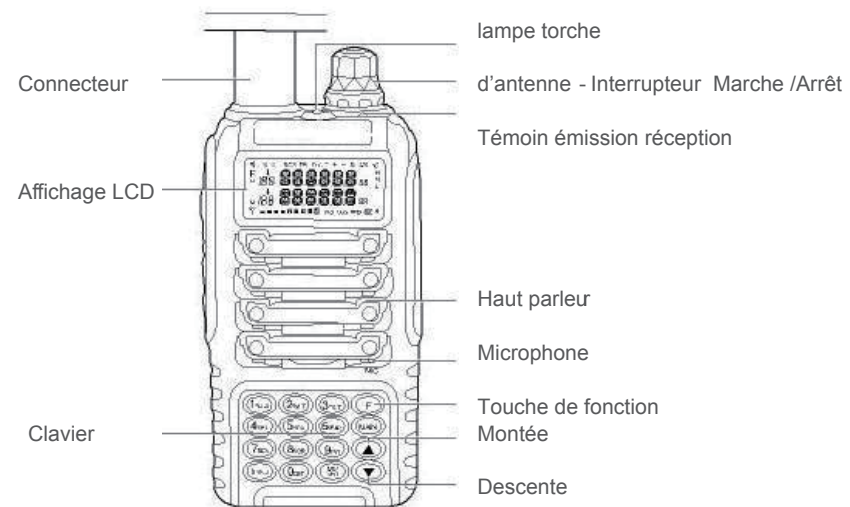

Touche PTT

Touche MONITOR

Lampe

Clip ceinture

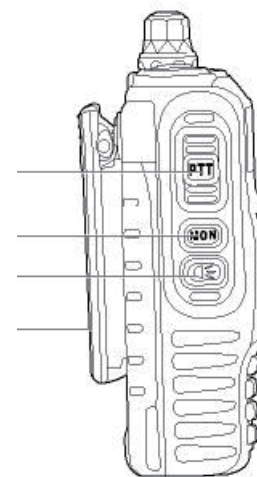

branchement Micro HP

Pack batterie

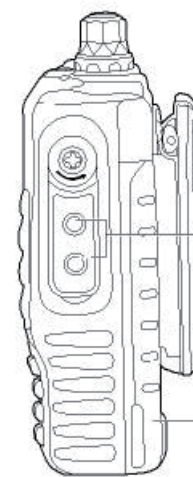

## AFFICHEUR

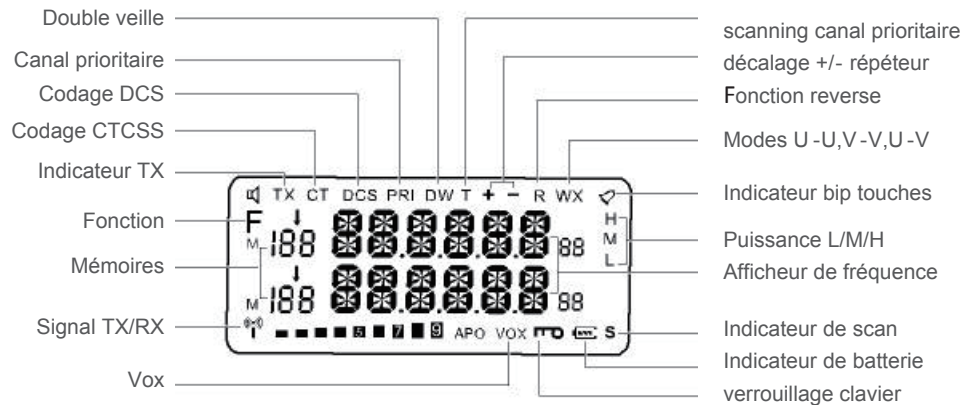

## OPERATIONS DE BASE

Tourner le rotacteur dans le sens des aiguilles d'une montre pour allumer la radio.

Un bip se fait entendre et la fréquence apparaît sur l'écran.

Pour régler le niveau du son, appuyer sur la touche Moni et tourner le rotacteur en même temps.

Pour transmettre, appuyer sur la touche PTT et parler normalement à environ 3 ou 4 cm de vos lèvres.

Relâcher la touche PTT pour passer en réception.



P-3

## UTILISATION DES MENUS

**F+1 : Choix de la puissance d'émission Menu 1**

En mode fréquence appuyer sur la touche F puis 1, une lettre apparaît.

Pour passer de H (5W), M (2,5W) à L (1W) appuyer successivement sur F+1 Le choix terminé la mémorisation est automatique.

En mode canal la puissance peut être modifiée temporairement, mais en changeant de canal on revient automatiquement aux réglages d'origine Choisir une puissance faible permet de consommer moins de batterie et de limiter les rayonnements .

**F+2 : Recevoir avec un codage CTCSS /DCS Menu 2**

Cette fonction permet de régler un codage personnel et ainsi ne pas être perturbé par une autre radio.

Appuyer sur la touche F puis 2, l'afficheur indique « RC.OFF ».

Appuyer sur la touche **BAND** pour choisir le mode de codage (CTCSS ou DCS) ou OFF pour aucun codage.

Après avoir choisi le type de codage sélectionner le code avec les touches. [▲] / [▼]

CTCSS: 67.0- 254.1 DCS: N023 – N754 (DCS normal).

DCS I023 - I754 (DCS inverse) Une fois le choix terminé, appuyer sur la touche MR/VFO pour confirmer et sortir du menu.

Liste des codes CTCSS et DCS en fin de manuel.

**F+3 : Transmettre avec un codage CTCSS/DCS Menu 3**

Cette fonction permet de régler un codage personnel et ainsi ne pas être perturbé par une autre radio.

Appuyer sur la touche F puis 3, l'afficheur indique « TC.OFF » .

Appuyer sur la touche **BAND** pour choisir le mode de codage (CTCSS ou DCS) ou OFF pour aucun codage.

Après avoir choisi le type de codage sélectionner le code avec les touches [▲] / [▼]

Appuyer sur la touche MR/VFO pour confirmer et sortir du menu.

Note : si un codage est programmé à l'émission, il faut que le même codage soit programmé sur le récepteur adverse.

#### F+4 : Décalage en fréquence (+/-) **Menu 4**

Cette fonction est généralement activée pour une utilisation avec relais.

En mode fréquence appuyer sur la touche F puis 4, un petit + ou – apparait sur l'écran.

Si la fréquence est plus haute (en +) que la fréquence de référence, la direction est positive ; si elle est plus basse (en -), la direction est négative. Appuyer sur la touche F puis 4 pour changer +/- ou rien.

Note : Pour le réglage de la valeur de déviation se référer au Menu 11

#### F+5 : Fonction VOX (Main libre) **Menu 5**

Cette fonction permet de transmettre sans avoir à appuyer sur la touche PTT.

La commutation se fait au son de la voix et est généralement utilisée avec un casque.

Appuyer sur la touche F puis 5, l'écran affiche « VOX 3 ».

Appuyer sur les touches [●] / [●] pour choisir le niveau du VOX (OFF-9) (1) Etant le niveau le plus bas et (9) le plus haut.

Le niveau le plus haut correspond à la sensibilité micro la plus forte.

Appuyer sur la touche MR/VFO pour confirmer et sortir du menu.

L'écran affiche un petit « vox » sous la fréquence.

#### F+6 : Recherche de codage CTCSS/DCS **Menu 6**

Cette fonction permet de rechercher et mémoriser des codages envoyés par d'autres radios. Dans le cas où d'autres radio auraient la même fréquence mais pas le même codage CTCSS ou DCS En mode fréquence appuyer sur la touche F puis 6, l'écran affiche « RC.\*\*\* » et la recherche commence.

Si un code est trouvé la recherche s'arrête automatiquement.

Appuyer sur la touche BAND pour changer le type de codes.

CTCSS: 67.0- 254.1 DCS: N023 – N754 (DCS normal). DCS I023 - I754 (DCS inverse) Appuyer sur la touche MR/VFO pour confirmer et sortir du menu.

#### F+7 : Fonction REVERSE **Menu 7**

Cette fonction est généralement activée pour une utilisation avec relais.

Lorsqu'elle est activée la fréquence d'émission est inversée avec la fréquence de réception

Appuyer sur la touche F puis 7, l'écran affiche un petit « R »

Répéter l'opération pour activer ou désactiver la fonction.

#### F+8 : Fonction SCRAMBLER Optionnel (Brouilleur) **Menu 8**

En brouillant légèrement la voix, cette fonction permet une confidentialité, les autres radios ne disposant pas de cette fonction recevront un son distordu .

Appuyer sur la touche F puis 8, l'écran affiche « SCR.OFF »

Appuyer sur les touches [●] / [●] pour choisir ON ou OFF.

Appuyer sur la touche MR/VFO pour confirmer et sortir du menu. Un module optionnel est nécessaire pour faire fonctionner le scrambler .

#### F+9 : Double veille **Menu 9**

Cette fonction permet de surveiller deux fréquences simultanément.

Si vous écoutez un programme radio et qu'un signal correspondant à l'autre fréquence affichée est reçu, le premier programme sera coupé automatiquement et reprendra après 5 secondes d'inactivité sur l'autre fréquence.

Appuyer sur la touche F puis 9, l'écran affiche DW

Répéter l'opération pour activer ou désactiver la fonction.

Si un signal est reçu, vous devez répondre dans les 7 secondes, sans réponse dans le temps imparti la radio retourne en mode DW

#### F+0+1 : Pas d'incréméntation **Menu 10**

Cette fonction permet de choisir le pas d'incréméntation.

Appuyer sur les touches [●] / [●] F puis 0 puis 1 l'écran affiche « STP.\*\* » Appuyer sur les touches pour choisir le pas : 5/6.25/10/12.5/15/20/25/30/50/100 KHz. Appuyer sur la touche MR/VFO pour confirmer.

Appuyer sur F ou la touche PTT pour sortir.

#### F+0+2 : Réglage du décalage TX/RX **Menu 11**

Cette fonction permet de régler le décalage entre l'émission et la réception pour une utilisation avec relais. Le décalage est réglable de 0 à 69.995 Mhz.

Appuyer sur les touches F puis 0 puis 2 l'écran affiche « 0.0000 »



Entrer le décalage choisi avec le pavé numérique, exemple pour un décalage de 5 Mhz ,entrer 0,5,0,0,0.

Appuyer sur la touche MR/VFO pour confirmer.

Appuyer sur F ou la touche PTT pour sortir.

**F+0+3 Canal occupé (BCLO) Menu 12**

Lorsque cette fonction est activée, il est impossible d'interrompre une autre radio tant que le canal est occupé.

Dans ce cas un appui sur la touche PTT se traduit par un beep audible signifiant que le canal est occupé et l' afficheur indique «

BUSY »

Appuyer sur les touches F puis 0 puis 3 l'écran affiche « BCL .\*\*\*. »

Appuyer sur les touches [●] / [●] pour choisir ON/OFF

Appuyer sur la touche MR/VFO pour confirmer.

Appuyer sur F ou la touche PTT pour sortir

**F+0+4 Anti bavard (TOT) Menu 13**

Cette fonction sert à prévenir une émission trop longue qui pourrait endommager votre appareil .

Si la durée excède le temps programmé, la transmission est stoppée et un beep retentit.

L'afficheur indique « OVER »

Appuyer sur les touches F puis 0 puis 4 l'écran affiche « TOT »

Appuyer sur les touches [●] / [●] pour choisir le temps avant coupure, ou la position OFF

Le réglage possible va de 60 à 540 secondes divisé en 9 paliers de 60 secondes chacun.

(Niveau 1-60sec, niveau 2 -120 secondes .....).

Appuyer sur la touche MR/VFO pour confirmer.

Appuyer sur F ou la touche PTT pour sortir.

**F+0+5 Mode d'affichage Menu 14**

Cette fonction permet de choisir l'affichage.

En mode canal appuyer sur les touches [●] / [●] F puis 0 puis 5 l'écran affiche « DSP »

Appuyer sur les touches pour choisir parmi les 3 possibilités.

CH : Numéro de canal

FR : Fréquence du canal + numéro du canal

NA : Nom du canal +numéro du canal

Appuyer sur la touche MR/VFO pour confirmer.

Appuyer sur F ou la touche PTT pour sortir.

Note : cette fonction est invalide en mode fréquence.

Il est possible d'afficher le nom seulement si celui-ci à été programmé (voir menu 25)

**F+0+6 Canal prioritaire (scan) Menu 15**

Cette fonction permet de définir un canal prioritaire en mode recherche.

Exemple : votre radio a 5 canaux préréglés, vous souhaitez avoir le canal 00 en prioritaire.

En mode canal appuyer sur les touches F puis 0 puis 6 l'écran affiche « PCH.\*\* »

Appuyer sur les touches [●] / [●] pour choisir le canal « 0 » l'écran affiche « PCH.0 »

Appuyer sur la touche MR/VFO pour confirmer.

Appuyer sur F ou la touche PTT pour sortir.

Si vous appuyez sur F +●+F l'afficheur indique « PRI.T et l'affichage canaux indique 00-01-00-02-00-03...

Si vous appuyez sur F +●+F l'afficheur indique « PRI.T et l'affichage canaux indique 00-05-00-04-00-03.....

Cette fonction est invalide en mode fréquence.

**F+0+7 Largeur de bande (large/étroite) Menu 16**

Ce menu permet de régler la largeur de bande (large ou étroite).

Appuyer sur les touches F puis 0 puis 7 l'écran affiche « W/N.\*\* »

Appuyer sur les touches [●] / [●] pour sélectionner W (bande large 25k) ou N (bande étroite 12.5K).

Appuyer sur la touche MR/VFO pour confirmer.

Appuyer sur F ou la touche PTT pour sortir.

**F+0+8 Suppression d'un canal (DEL) Menu 17**

Cette fonction permet de supprimer un canal sur votre radio .

En mode canal appuyer sur les touches F puis 0 puis 8 l'écran affiche « DEL.0H »

Appuyer sur les touches [▲] / [▼] pour sélectionner le canal à effacer ou entrer directement le numéro.

Appuyer sur la touche MR/VFO pour confirmer, l'afficheur indique « DEL ? »

Pour confirmer appuyer de nouveau sur la touche MR/VFO.

#### F+0+9 Fonction RESET Menu 18

En mode veille appuyer sur les touches F puis 0 puis 9 l'écran affiche « RESET »

Appuyer sur la touche MR/VFO, l'afficheur indique « SURE »

Appuyer sur la touche MR/VFO pour confirmer.

Attention, après un reset les fréquences mémorisés et les réglages seront effacés.

#### Menu 19 et Menu 20

Cette fonction permet de faire une recherche sur la bande ou sur les canaux mémorisés.

En mode fréquence appuyer sur la touche F puis [▲] / [▼], en fonction de la touche la recherche se fera en montant ou en descendant.

En mode canal appuyer sur les touches F puis [▲] / [▼], en fonction de la touche la recherche se fera en montant ou en descendant.

Appuyer de nouveau sur la touche F pour intégrer le canal prioritaire (Voir Menu 15) à la recherche.

Pour sortir appuyer brièvement sur la touche PTT.

#### Menu 21 Basculement de fréquence principale /secondaire

En mode veille, appuyer sur la touche F+ Main, la fréquence basculera alors de haut en bas ou inversement. La fréquence principale est indiquée par une flèche.

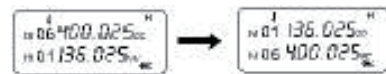

#### Menu 22 Transmettre un ton de 1750Hz Cette fonction est utilisée pour l'activation des relais.

Appuyer sur F puis la touche PTT pour émettre une tonalité de 1750Hz

**Menu 23 Emission réception croisée** Cette fonction permet de faire des émissions croisées VV-VU-UV-UU. En mode veille, appuyer sur la touche F + LED l'afficheur indique « WX ».

La flèche indique la fréquence de réception

Appuyer sur Main pour inverser la fréquence d'émission et réception.

Appuyer de nouveau sur la touche F + LED pour sortir du menu.

Exemple : la fréquence principale est 138.875 Mhz et la fréquence secondaire est 468.875 Mhz, en appuyant sur F+LED, la flèche se situe à coté de la fréquence 138.875 Mhz indiquant que c' est la fréquence de réception et 468.875 Mhz la fréquence d'émission.

En appuyant sur la touche Main on inverse cette sélection et 138.875 Mhz devient la fréquence d' émission alors que 468.875 Mhz devient la fréquence de réception.

#### Menu 24 Réglage du niveau de Squelch

Cette fonction permet de régler le silencieux (Squelch) ON ou OFF en choisissant le niveau de déclenchement.

En mode veille, appuyer sur la touche F+ MON l'afficheur indique « SQL\* ».

Appuyer sur les touches [▲] / [▼] pour sélectionner le niveau entre 0 et 9.

Attention : Si vous choisissez un niveau trop élevé, vous risquez de ne pas entendre les signaux un peu faibles.

#### Menu 25 Fonction Alpha numérique

Cette fonction permet de nommer un canal, pour le distinguer des autres.

Sur le canal principal, appuyer sur F+ Band.

Appuyer sur les touches [▲] / [▼] pour choisir le caractère puis Band pour passer au suivant.

Il y a 26 lettres disponibles : A-Z, 10 numéros : 0-9 et 4 symboles (-) (+) (\*) (/)

Appuyer sur la touche MR/VFO pour confirmer et revenir en mode veille.

L'affichage contient 6 caractères (pour afficher le nom se référer au menu 14).

**Menu 26 Mémoriser un canal** En mode fréquence, entrer la fréquence à mémoriser ainsi que les autres paramètres relatifs à celle-ci. (Voir menus 2 et 3) Appuyer sur la touche F+MR/VFO l'afficheur indique « SAVE\*\*H»

Appuyer sur les touches [▲] / [▼] pour choisir le numéro de canal.

Appuyer sur la touche MR/VFO l'afficheur indique « SAVE ?»

Appuyer de nouveau sur la touche MR/VFO pour confirmer.

#### Menu 27 Changer du Mode canal au Mode fréquence

Pour passer du mode canal au mode fréquence, appuyer sur la touche MR/VFO.

Pour utiliser cette fonction, il faut que la flèche soit en face du canal ou de la fréquence.

Il est possible d'être en mode canal sur le principal et en mode fréquence sur le secondaire et inversement.

### Menu 28 Verrouillage du clavier

Pour verrouiller le clavier, rester appuyé plus de 2 secondes sur la touche F Pour déverrouiller le clavier, rester appuyé plus de 2 secondes sur la touche F

### Menu 29 ↓Symbole de changement

A chaque fois que l'on appuie sur la touche **Main**, le symbole passe du canal (fréquence) principal au secondaire.

Lorsque le symbole est en face d'un canal (fréquence) il est possible de modifier les paramètres de ce canal (fréquence).

### Menu 30 Changement de bande.

Cette fonction permet de changer la bande de fréquence.

En mode fréquence, appuyer sur **BAND** pour choisir la fréquence de fonctionnement .

L' afficheur indique « F\* » L' affichage en fonction de la bande passe successivement de F0 à F1-F2-F3-F4-F0 F0 : 88-108 MHz / F1 : 136-173.995 MHz / F2 : 350-389.995 MHz / F3 : 400-469.995 MHz /F4 : 470-519.995 MHz

### Menu 31 Liste de recherche (Scan liste)

Lors d' une recherche (mode scan) il est possible de sauter une ou plusieurs mémoires (canaux) ,ce qui permet une recherche plus sélective et rapide.

Cette fonction est utilisable uniquement en mode canal.

Appuyer sur la touche F+MR/VFO un petit S apparait dans le coin droit, ce qui indique que le canal est accepté en mode scan.

Pour sauter ce canal lors de la recherche appuyer de nouveau sur la touche F+MR/VFO le petit S disparaît indiquant que le canal sera sauté lors de la recherche.

Pour l'utilisation en mode scan se reporter aux menus 15, 19,et 20

### Menu 32 Lampe de poche

Pour allumer la lampe situé sur le dessus de l'appareil, appuyer sur la touche [Q<sub>2</sub>] située sur le coté.

### Menu 33 Radio FM

En mode fréquence sélectionner F0 : 88-108 MHz .

La fréquence FM est mémorisable comme toute autre fréquence.

### Programmation PC

Cette radio est programmable par software , avec un câble port COM . ref : KSPL 02

### Indications en cas de non transmission

Si la fonction BCLO est activée l'afficheur indique « BUSY »

Si le synthétiseur n'est pas verrouillé l'afficheur indique « LOST »

Si le niveau de batterie est trop bas l'afficheur indique « LOW »

Si le TOT est activé et le temps écoulé l'afficheur indique « OVER »

Si la fréquence choisie se situe entre 350 et 389.995 MHz ou entre 470 et 519.995 MHz

l'afficheur indique « DIS ».

## CODES CTCSS

1	67.0	12	97.4	23	141.3	34	179.9	45	225.7
2	69.3	13	100.0	24	146.2	35	183.5	46	229.1
3	71.9	14	103.5	25	151.4	36	186.2	47	233.6
4	74.4	15	107.2	26	156.7	37	189.9	48	241.8
5	77.0	16	110.9	27	159.8	38	192.8	49	250.3
6	79.7	17	114.8	28	162.2	39	196.6	50	254.1
7	82.5	18	118.8	29	165.5	40	199.5		
8	85.4	19	123.0	30	167.9	41	203.5		
9	88.5	20	127.3	31	171.3	42	206.5		
10	91.5	21	131.8	32	173.8	43	210.7		
11	94.8	22	136.5	33	177.3	44	218.1		

**DCS CODE LISTE**

Code	Code	Code	Code	Code	Code
D023N	D114N	D174N	D315N	D445N	D631N
D025N	D115N	D205N	D331N	D464N	D632N
D026N	D116N	D223N	D343N	D465N	D654N
D031N	D125N	D226N	D346N	D466N	D662N
D032N	D131N	D243N	D351N	D503N	D664N
D043N	D132N	D244N	D364N	D506N	D703N
D047N	D134N	D245N	D365N	D516N	D712N
D051N	D143N	D251N	D371N	D532N	D723N
D054N	D152N	D261N	D411N	D546N	D731N
D065N	D155N	D263N	D412N	D565N	D732N
D071N	D156N	D265N	D413N	D606N	D734N
D072N	D162N	D271N	D623N	D612N	D743N
D073N	D165N	D306N	D431N	D624N	D754N
D074N	D172N	D311N	D432N	D627N	

Code	Code	Code	Code	Code	Code
D023I	D114I	D174I	D315I	D445I	D631I
D025I	D115I	D205I	D331I	D464I	D632I
D026I	D116I	D223I	D343I	D465I	D654I
D031I	D125I	D226I	D346I	D466I	D662I
D032I	D131I	D243I	D351I	D503I	D664I
D043I	D132I	D244I	D364I	D506I	D703I
D047I	D134I	D245I	D365I	D516I	D712I
D051I	D143I	D251I	D371I	D532I	D723I
D054I	D152I	D261I	D411I	D546I	D731I
D065I	D155I	D263I	D412I	D565I	D732I
D071I	D156I	D265I	D413I	D606I	D734I
D072I	D162I	D271I	D623I	D612I	D743I
D073I	D165I	D306I	D431I	D624I	D754I
D074I	D172I	D311I	D432I	D627I	

## SPECIFICATIONS

GENERAL			
Gamme de fréquence		Récepteur	Emetteur
	FM RADIO (F0)	88-108 MHz	OFF
	VHF (F1)	144-146 MHz	144-146 MHz
	UHF 1 (F2)	430-440 MHz	430-440 MHz
	UHF 2 (F3)	430-440 MHz	430-440 MHz
	UHF 3 (F4)	430-440 MHz	430-440 MHz
Sensibilité	5 Ppm		
Tension d'utilisation	Batterie Li-ion rechargeable DC 7.2 V 2000mAh		
Mémoires	200 canaux		
Antenne	Antenne avec self /connecteur SMA		
Impédance d'antenne	50 Ohms		
Mode de fonctionnement	VV/VU/UV/UU		
Dimensions	110mm x 56mm x 37mm		

EMETTEUR		RECEPTEUR	
Puissance VHF	H:5W/M:2.5W/L:1W	Sensibilité	-122dB(12dB SINAD)
Puissance UHF	H:4W/M:2.5W/L:1W		
Mode de modulation	16K F3E/11K F3E	Puissance audio	0,5W
Déviatiomaximum(W/N)	<5kHz/<2.5kHz	Distorsion Audio	<10%
Rayonnements parasites	<7uW	Blocage	>85dB
Consommation	<1.5A(5W)	Intermodulation (W/N)	>60dB >55dB
Déviatiomaximum CTCSS/DCS (W/N)	0.75kHz+/50Hz 0.37kHz+/30 Hz	Sélectivité par rapport au canal adjacent	>65dB >60dB
Sensibilité de modulation	12mV	Réjection harmoniques	>65 dB
Distorsion de modulation	<5%		
<p><b>Dans un souci d'amélioration de notre appareil, ces spécifications peuvent être sujettes à modifications</b></p>			



DECLARATION DE CONFORMITE

CE 1177

1177 Nous déclarons sous notre seule responsabilité par la présente que le produit :  
Matériel : Emetteur Récepteur Portable  
Marque : CRT  
Modèle : 2 FP

Est en conformité avec l'essentiel des conditions et d'autres provisions en rapport avec La directive du R .TTE 1999/5/CE et RED (à partir du 20 avril 2016) ainsi qu'aux normes européennes suivantes

Version HAM RADIO EN 60950-1 2006+A11 :2009 EN 301 489-1 V1.8.1 2008 EN 301 489-15 V1.3.1 2002 EN 301 783-1/2 V1.2.1 2010 EN 62209 : 2008	Ce produit est utilisable en amateur radio dans les pays acceptant la CEPT et les non CEPT qui accepte la directive CEPT TR 61/01 : AT,BE,BG,CH,CY,CZ,DK,EE,ES,FI,FR,DE,UK,GR,H R,HU,IE,IS,IT,LI,LT,LU,LV,MT,NL,NO,PL,PT,RO,SK, SI,SE.
--	---

Version COMMERCIAL RADIO EN 60950-1 2006+A11 :2009 EN 301 489-1 V1.8.1 2008 EN 301 489-5 V1.3.1 2002 EN 300 086-1 V1.4.1 2010 EN 300 086-2 V1.3.1 2010 EN 62209 : 2008	Ce produit est utilisable EN VERSION COMMERCIALE dans les pays suivants AT, BE, BG, CH, CY, CZ, DK, EE, FI, FR, DE, GB, GR, IE,NL, NO, PL, PT, RO, SK, SE Restrictions suivant Pays : SI : 146-174MHz /401.6-410MHz et 440-470MHz HU/IT/MT : espacement des canaux 12,5KHz LV : 400,15-470MHz ES : 147-174MHz LT : 406,1-430MHz/440-470MHz LU : 146-156.5125MHz/156.5375-156.7625MHz 156.8375-169.4MHz/169.825-174MHz 440-470MHz .Espacement des canaux 12.5KHz
---	---

L'objet de la déclaration décrite cidessus est en conformité avec la législation d'harmonisation de l'Union Européenne : Directive 2004/108/CE (jus qu'à Avril 2016) et Directive 2014/30/UE (à partir du 20 avril 2016) Organisme notifiéTIMCO US

C.R.T. FRANCE INTERNATIONAL S.A.R.L.  
Route de Pagny - 21250 SEURRE - FRANCE  
Capital de 762 500 euros  
Tél. 03 80 26 91 91 - Fax : 03 80 26 91 00  
E-mail : superstar@crtfrance.com  
Web site : www.crtfrance.com

Mr CELESTRANO PHILIPPE  
GERANT

03/02/2017



RoHS  
compliant



# SUPERSTAR®

INTERNATIONAL S.A.R.L.

## CONDITIONS DE RETOUR

Les appareils doivent être envoyés dans leurs emballages d'origine, prévus pour les protéger durant le transport. Si l'emballage d'origine n'est plus disponible, nous vous prions de prendre toutes les dispositions utiles pour que l'appareil soit protégé convenablement et puisse voyager en toute sécurité.

Les problèmes survenant suite à un transport dans un emballage non approprié ne seront pas pris sous garantie et seront facturés ainsi que la main d'œuvre. De plus, le service logistique se réserve le droit de refuser tout produit arrivant en nos locaux dans un état visible de casse ou détérioration avancée.

Ce formulaire doit être **complété intégralement et très lisiblement accompagné de la facture d'achat où doit être inscrit obligatoirement le numéro de série de l'appareil en cas de garantie**. Si tel n'était pas le cas, le produit serait mis en attente de réparation jusqu'à renvoi par vos soins des informations manquantes ou trop imprécises.

Tout devis refusé sera facturé **10Euros HT pour la prise en charge, plus 10Euros HT pour les frais d'expédition retour**.

Les factures SAV sont payables **avant départ**.

Pour un appareil hors garantie renvoyé chez CRT FRANCE, sans réponse de votre part 12 mois après la réception du devis CRT FRANCE, le produit sera considéré comme abandonné et deviendra la propriété de CRT FRANCE.

Si l'appareil a déjà été traité une première fois par notre SAV, merci de nous le faire savoir ainsi que le **numéro du bon de réparation ou de facture et la date de la réparation**.

## CONDITIONS GENERALES

Je reconnais avoir pris connaissance des conditions de retour et les accepte.

\*Date : .....

\*NOM Prénom : .....

\*Signature :

Les champs précédés d'un astérisque (\*) sont obligatoires. Un formulaire incomplet risque d'entraîner le rejet ou un retard dans son traitement.

Page 1/2

**C**OMMUNICATION **R**ADIO **T**ÉLÉCOMMUNICATION

PROPRIÉTAIRE ET IMPORTATEUR POUR L'EUROPE DES MARQUES SUPERSTAR® ET CRT®

Route de Pagny - 21250 SEURRE - France

Tél. International : (33) 3 80 26 91 91 - National : 03 80 26 91 91 - Fax International : (33) 3 80 26 91 00 - National : 03 80 26 91 00

E-mail : [superstar@crtfrance.com](mailto:superstar@crtfrance.com) - Web site : [www.crtfrance.com](http://www.crtfrance.com)

PCS SEALINE B 352 451 000 - APE 518 JA - TVA : FR77 352 451 000



# SUPERSTAR®

INTERNATIONAL S.A.R.L.

Capital 102 500 €

## FICHE DE RETOUR SAV

**À JOINDRE IMPERATIVEMENT À VOTRE PRODUIT**

*Vos coordonnées*

\*Société .....

\*Nom ..... Prénom .....

\*Adresse .....

.....

.....

\*CP..... \*VILLE.....

Tel fixe..... \*Tel portable..... Fax.....

\*Email.....

*Votre produit*

\*MARQUE.....

\*MODELE..... \*N° DE SERIE.....

*\*Doit correspondre au numéro indiqué sur la facture d'achat*

\*Date d'achat .....

*\*Fournir une copie du justificatif d'achat si le produit est Sous Garantie.*

\*DESCRIPTIF DE LA PANNE.....

.....

.....

.....

.....

A chaud       A froid       Tout le temps       Intermittent

\*ACCESSOIRES JOINTS

Page 2/2

**C**OMMUNICATION **R**ADIO **T**ÉLÉCOMMUNICATION

PROPRIÉTAIRE ET IMPORTATEUR POUR L'EUROPE DES MARQUES SUPERSTAR® ET CRT®

Route de Pagny - 21250 SEURRE - France

Tél. International : (33) 3 80 26 91 91 - National : 03 80 26 91 91 - Fax International : (33) 3 80 26 91 00 - National : 03 80 26 91 00

E-mail : [superstar@crfrance.com](mailto:superstar@crfrance.com) - Web site : [www.crfrance.com](http://www.crfrance.com)

RCS BEAUNE B 352 451 933 - APE 518 JA - TVA : FR77 352 451 009





**Bon de Garantie  
à conserver**

**Sans le Cachet du Distributeur,  
la garantie sera nulle.**

Nom : ..... Prénom : .....

Adresse : .....

..... Tél. : .....

Date d'achat : .....

Type : .....

Série N° .....

**APPAREIL GARANTI 2 ANS PIECES ET MAIN D'ŒUVRE**

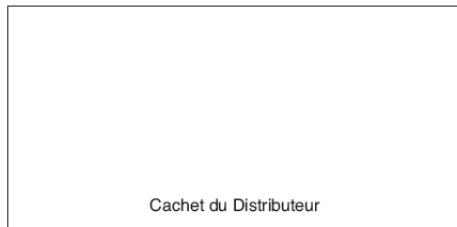

Cachet du Distributeur

**POUR LA VALIDITE DE VOTRE GARANTIE**

**Bon de Garantie  
à découper et à retourner sous  
enveloppe**

*dans un délai maximum de 15  
jours après la date d'achat  
à l'adresse suivante :*

**C.R.T. SUPERSTAR  
DÉPARTEMENT GARANTIE**

**ROUTE DE PAGNY  
21250 SEURRE**

**FRANCE**

Nom : ..... Prénom : .....

Adresse : .....

..... Tél. : .....

Date d'achat : .....

Type : .....

Série N° .....

**APPAREIL GARANTI 2 ANS PIECES ET MAIN D'ŒUVRE**



Cachet du Distributeur

**Sans le Cachet du Distributeur, la garantie sera nulle.**