

BASECAMP™ (PC)

Manuel d'utilisation

© 2015 Garmin Ltd. ou ses filiales

Tous droits réservés. Conformément aux lois relatives au copyright en vigueur, toute reproduction du présent manuel, qu'elle soit partielle ou intégrale, sans l'autorisation préalable écrite de Garmin, est interdite. Garmin se réserve le droit de modifier ou d'améliorer ses produits et d'apporter des modifications au contenu du présent manuel sans obligation d'en avertir quelque personne physique ou morale que ce soit. Consultez le site Web de Garmin à l'adresse www.garmin.com pour obtenir les dernières mises à jour, ainsi que des informations complémentaires concernant l'utilisation de ce produit.

Garmin® et le logo Garmin sont des marques commerciales de Garmin Ltd. ou de ses filiales, déposées aux Etats-Unis d'Amérique et dans d'autres pays. BaseCamp™ et Garmin Express™ sont des marques commerciales de Garmin Ltd. ou de ses filiales. Ces marques commerciales ne peuvent pas être utilisées sans l'autorisation expresse de Garmin.

YouTube™ est une marque commerciale de Google Inc. Les autres marques déposées et noms commerciaux sont la propriété de leurs détenteurs respectifs.

Table des matières

Mise en route	1	Création d'un itinéraire simple.....	7
Interface.....	1	Création d'un itinéraire à l'aide de waypoints.....	7
Personnalisation de la barre d'outils.....	1	Création d'un itinéraire sur la carte.....	7
Profils d'activité	1	Création d'un itinéraire en fonction d'un tracé.....	8
Sélection d'un profil d'activité.....	2	Points d'un itinéraire.....	8
Ajout d'un profil d'activité.....	2	Ajout d'un waypoint à un itinéraire.....	8
Personnalisation d'un profil d'activité.....	2	Réorganisation des points dans un itinéraire.....	8
Personnalisation des éléments cartographiques d'un profil d'activité.....	2	Inversion d'un itinéraire.....	8
Restauration des options de profil d'activité.....	2	Suppression d'un point dans un itinéraire.....	8
Masquage d'un profil d'activité.....	2	Modification des points d'un itinéraire sur la carte.....	8
Carte	2	Modification du profil d'activité pour un itinéraire.....	8
Sélection d'une carte.....	2	Affichage des instructions d'un itinéraire.....	8
Contrôles de carte.....	2	Modification des propriétés d'un itinéraire.....	8
Affichages de carte.....	2	Modification des options de l'itinéraire.....	8
Modification de l'affichage de la carte.....	2	Ajout d'une zone à contourner.....	9
Déplacement de la carte.....	3	Suppression d'une zone à contourner.....	9
Zoom avant et zoom arrière sur la carte.....	3	Planificateur de trajets	9
Rotation de la carte.....	3	Création d'un nouveau trajet.....	9
Modification de l'angle de vue 3D.....	3	Trajets et étapes.....	9
Exploration de la carte.....	3	Modification de la vue Trajet.....	9
Mesure de distance sur la carte.....	3	Modification d'un trajet.....	9
Affichage de cartes sur un appareil connecté.....	3	Modification du nom d'un trajet ou d'une étape.....	9
Installation de cartes sur votre appareil GPS.....	3	Ajout d'une étape au trajet.....	10
Impression de la carte.....	3	Ajout d'un point d'intérêt à une étape.....	10
Impression de la carte comme plan.....	3	Modification d'une étape.....	10
Images BirdsEye et cartes personnalisées Garmin	4	Envoi d'un trajet sur votre appareil.....	10
Images BirdsEye.....	4	Tracés	10
BirdsEye Abonnements et crédits.....	4	Modification d'un tracé.....	10
Téléchargement d'images BirdsEye.....	4	Modification des propriétés du tracé.....	10
Envoi d'images BirdsEye téléchargées sur l'appareil.....	5	Modification des points de tracé en utilisant les propriétés du tracé.....	10
Images BirdsEye téléchargées après expiration de l'abonnement.....	5	Filtrage des points de tracé.....	10
Suppression des images BirdsEye.....	5	Remplacement des données d'altitude du tracé par celles de la carte.....	11
Cartes personnalisées Garmin.....	5	Modification des points d'un tracé sur la carte.....	11
Importation de cartes personnalisées Garmin.....	5	Rattachement de tracés.....	11
Envoi de cartes personnalisées Garmin à un appareil compatible Garmin.....	5	Création d'un tracé à partir d'un itinéraire.....	11
Modification de l'ordre de traçage des recouvrements.....	5	Création d'un tracé sur la carte.....	11
Barre d'outils Rechercher	6	Informations détaillées de l'itinéraire et du tracé	11
Exécution d'une recherche simple.....	6	Affichage des points et des statistiques.....	11
Menu Rechercher.....	6	Affichage d'un graphique.....	11
Exécution d'une recherche détaillée.....	6	Lecture d'une simulation d'un itinéraire ou d'un tracé.....	12
Enregistrement d'une position à partir d'une recherche.....	6	Garmin Aventures	12
Waypoints	6	Création d'une aventure.....	12
Marquage d'un waypoint sur la carte.....	6	Modification d'une aventure.....	12
Déplacement d'un waypoint.....	6	Ajout d'une photo à une aventure.....	12
Modification des propriétés d'un waypoint.....	6	Ajout d'une vidéo à une aventure.....	12
Chasses au trésor	6	Ajout d'une annotation à une aventure.....	12
Importation d'une chasse au trésor à partir d'un appareil Garmin connecté.....	6	Affichage d'une aventure.....	12
Importation de fichiers de chasse au trésor.....	7	Suivi en temps réel BaseStation	12
Recherche de chasses au trésor.....	7	Suivi avec BaseStation.....	12
Marquage d'un trésor comme trouvé.....	7	Enregistrement des tracés depuis BaseStation.....	13
Affichage des conseils et des journaux.....	7	Géolocalisation des photos	13
Affichage de la page Web d'une chasse au trésor.....	7	Géolocalisation de photos importées.....	13
Modification des informations de chasse au trésor affichées sur la carte.....	7	Géolocalisation de photos à l'aide de l'application BaseCamp.....	13
Itinéraires, trajets, tracés et aventures	7	Faire correspondre des photos à un tracé.....	13
Itinéraires	7	Affichage de photos géolocalisées sur un appareil.....	13
Création d'itinéraires.....	7	Déplacement d'une photo géolocalisée.....	13
		Modification d'une photo géolocalisée.....	13
		Gestion de données	13
		A propos des listes et dossiers de listes.....	14
		Création d'une liste.....	14
		Ajout d'éléments à une liste.....	14

Création d'un dossier de listes	14
Ajout de contenu dans un dossier de listes	14
Suppression d'un élément d'une liste	14
Déplacement d'une liste ou d'un dossier de listes	14
Affichage de toutes les listes contenant un élément	14
Suppression des listes et dossiers de listes	14
Sélection d'un emplacement d'enregistrement des fichiers de données	14
Sélection de plusieurs éléments	14
Affichage des propriétés d'éléments	14
Ajout de remarques et liens à un élément	14
Suppression de données	15
Transfert de données depuis un appareil connecté	15
Envoi de données à un appareil connecté	15
Gestion avancée des données	15
Importation de données	15
Exportation de données	15
Sauvegarde de données	15
Restauration des données de sauvegarde	15
Gestion des points d'intérêt personnalisés	15
Options	16
Options de mesure	16
Options d'affichage	16
Options d'itinéraire d'un profil d'activité	16
Définition des options de transfert entre appareils	16
Options générales	16
Restauration des paramètres par défaut	17
Index	18

Mise en route

Interface



① Barre d'outils	Permet d'accéder rapidement aux fonctions et aux outils (<i>Personnalisation de la barre d'outils, page 1</i>).
② Profils d'activité	Permet de modifier la manière dont l'application BaseCamp présente les informations à l'aide des profils d'activité (<i>Profils d'activité, page 1</i>). (<i>Profils d'activité, page 1</i>)
③ Résultats de la recherche	Permet d'effectuer une recherche et un filtrage sur vos données enregistrées et vos informations cartographiques au moyen de la barre d'outils Rechercher (<i>Barre d'outils Rechercher, page 6</i>). Affiche les résultats de la recherche.
④ Indicateur du nord Commandes de la carte	Affiche l'orientation actuelle de la carte (<i>Rotation de la carte, page 3</i>). Ajuste la vue de la carte. Les commandes de la carte apparaissent quand vous déplacez le curseur de votre souris sur l'indicateur du nord (<i>Contrôles de carte, page 2</i>).
⑤ Carte d'aperçu	Fournit un contexte géographique à la carte en affichant une vue d'ensemble moins détaillée (<i>Modification de l'affichage de la carte, page 2</i>).
⑥ Zone Bibliothèque et Appareils	Affiche les listes de (<i>Gestion de données, page 13</i>), les recherches de chasses au trésor enregistrées et les appareils connectés. (<i>Gestion de données, page 13</i>). Ma collection
⑦ Carte	Affiche votre produit cartographique, vos waypoints, itinéraires, pistes, points d'intérêt et autres détails sur la carte (<i>Carte, page 2</i>).
⑧ Informations	Affiche les détails de l'élément sélectionné (<i>Affichage des propriétés d'éléments, page 14</i>).
⑨ Recherche et filtre	Recherche et filtre les données enregistrées.
⑩ Barre d'état	Affiche des détails sur l'élément sélectionné. Affiche les coordonnées de la carte et les informations de mesure lors du calcul d'une distance.

Personnalisation de la barre d'outils

Vous pouvez ajouter ou supprimer des éléments dans la barre d'outils, et vous pouvez personnaliser l'apparence des éléments de la barre d'outils.

- Pour ajouter des éléments à la barre d'outils, sélectionnez **Afficher > Barres d'outils**, puis sélectionnez un élément non coché.
- Pour supprimer des éléments de la barre d'outils, sélectionnez **Afficher > Barres d'outils**, puis sélectionnez un élément coché.
- Pour afficher l'outil de sélection dans la barre d'outils, sélectionnez **Afficher > Barres d'outils > Afficher l'outil de sélection**.

- Pour afficher le nom du profil d'activité utilisé, sélectionnez **Afficher > Barres d'outils > Afficher le nom des profils d'activité**.
- Pour déplacer un élément sur la barre d'outils, faites-le glisser à l'emplacement de votre choix.

Profils d'activité

Vous pouvez utiliser les profils d'activité pour modifier rapidement la manière dont l'application BaseCamp affiche les informations. Chaque profil d'activité mémorise les préférences d'itinéraire et d'affichage optimisées pour l'activité. Vous pouvez personnaliser chaque profil d'activité ou en créer de nouveaux.

Sélection d'un profil d'activité

Dans la liste déroulante Profil d'activité de la barre d'outils, sélectionnez un profil.

Chaque fois que vous créez un nouvel itinéraire, il est automatiquement défini sur le profil d'activité sélectionné. Vous pouvez modifier les propriétés d'itinéraire afin de modifier le profil d'activité de l'itinéraire (*Modification des propriétés d'un itinéraire*, page 8).

Ajout d'un profil d'activité

- 1 Dans la liste déroulante Profil d'activité, sélectionnez **Modifier les profils d'activité**.
- 2 Sélectionnez **+**.
- 3 Saisissez un nom d'activité.
- 4 Sélectionnez un type d'activité.
- 5 Sélectionnez **OK**.
- 6 Sélectionnez les options du profil d'activité (*Personnalisation d'un profil d'activité*, page 2) (facultatif).

Personnalisation d'un profil d'activité

Vous pouvez régler l'aspect de la carte et les options d'itinéraire de chaque profil d'activité. Toutes les options ne sont pas disponibles pour tous les profils d'activité.

Personnalisation des éléments cartographiques d'un profil d'activité

Vous pouvez personnaliser les éléments qui s'affichent sur la carte quand vous utilisez un profil d'activité. Vous pouvez sélectionner des éléments différents pour chaque profil d'activité. Par exemple, dans un profil de randonnée, vous pouvez afficher les lignes topographiques et masquer les routes principales.

- 1 Sélectionnez **Modifier > Options > Profil d'activité**.
- 2 Dans la liste déroulante, sélectionnez un profil d'activité.
- 3 Dans le menu **Fonctionnalités d'affichage de la carte**, sélectionnez **Sélectionner**.
- 4 Développez les catégories pour afficher les éléments dans chacune d'elles.
- 5 Cochez la case en regard de chaque élément ou catégorie pour l'afficher sur la carte.

Restauration des options de profil d'activité

Vous pouvez restaurer les paramètres par défaut de toutes les options de profil d'activité.

- 1 Sélectionnez **Modifier > Options > Profil d'activité**.
- 2 Dans la liste déroulante, sélectionnez un profil d'activité.
- 3 Sélectionnez **Réinitialiser > OK**.

Masquage d'un profil d'activité

Vous pouvez masquer un profil d'activité pour qu'il n'apparaisse pas dans la liste déroulante des profils.

- 1 Sélectionnez **Modifier > Options > Profil d'activité**.
- 2 Dans la liste déroulante, sélectionnez un profil d'activité.
- 3 Sélectionnez .
- 4 Cochez la case **Masqué**.

Carte

La carte de base contient les villes et les routes principales. D'autres cartes contiennent des informations supplémentaires, telles que des rues, des adresses, des points d'intérêt ou encore des informations topographiques. Les données cartographiques s'affichent uniquement si une carte est installée, déverrouillée et sélectionnée.

Vous pouvez utiliser l'application BaseCamp pour afficher une carte chargée sur un appareil GPS compatible ou sur une carte SD (*Affichage de cartes sur un appareil connecté*, page 3).

Vous pouvez modifier la quantité de détails visibles sur la carte en personnalisant les préférences d'affichage et les autres éléments cartographiques (*Options d'affichage*, page 16).

Sélection d'une carte

Vous devez déverrouiller les produits cartographiques pour pouvoir afficher les données d'une carte.

Différents produits cartographiques comportent différents types de données cartographiques. Si plusieurs produits cartographiques sont installés sur votre ordinateur ou qu'un appareil contenant des cartes préinstallées est connecté à votre ordinateur, vous pouvez sélectionner un produit cartographique à afficher.

REMARQUE : le produit cartographique sélectionné affecte la création et l'affichage des itinéraires sur la carte. Quand vous utilisez des itinéraires, sélectionnez les cartes qui contiennent des informations détaillées sur les routes et les positions.

- 1 Sélectionnez **Cartes**.
- 2 Sélectionnez un produit cartographique installé.

Contrôles de carte

Les commandes de la carte apparaissent lorsque vous placez le curseur sur l'indicateur Nord dans le coin supérieur gauche de la carte.

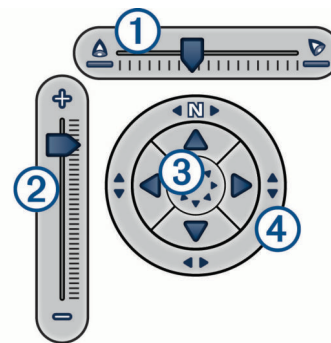

① Curseur d'inclinaison	Permet de régler l'inclinaison ou l'angle de vue de la carte 3D.
② Curseur de zoom	Permet d'effectuer un zoom avant ou arrière sur la carte.
③ Flèches de déplacement	Sélectionnez-les pour déplacer la carte.
④ Compas	Faites-le glisser pour faire pivoter la carte.

Affichages de carte

L'application BaseCamp permet d'afficher la carte en 2D, en 3D ou les deux.

La carte d'aperçu fournit une vue d'ensemble moins détaillée. Vous pouvez choisir d'afficher ou de masquer la carte d'aperçu, ou de la déplacer n'importe où sur la carte principale.

Modification de l'affichage de la carte

- 1 Sélectionnez **Afficher > Affichages carte**.
- 2 Sélectionnez une option :
 - Pour afficher ou masquer la vue d'ensemble de la carte, sélectionnez **Carte d'aperçu**.
 - Pour afficher la carte en vue 2D de haut, sélectionnez **Carte 2D**.
 - Pour afficher la carte en mode 3D réglable, sélectionnez **Carte 3D**.

- Pour afficher les cartes en 2D et en 3D côte à côte, sélectionnez **Les deux**.

ASTUCE : vous pouvez personnaliser les options d'affichage afin de modifier le mode d'affichage des informations sur la carte (*Options d'affichage, page 16*).

Déplacement de la carte

- Sélectionnez **Outils > Panoramique**, et faites glisser la carte
- Faites glisser la carte d'aperçu. Le rectangle grisé sur la carte d'aperçu représente la zone de la carte actuellement affichée.

Zoom avant et zoom arrière sur la carte

- 1 Sélectionnez **Outils > Zoom**.
- 2 Sélectionner une option :
 - Cliquez sur un point de la carte pour effectuer un zoom avant.
 - Cliquez avec le bouton droit de la souris sur un point de la carte pour effectuer un zoom arrière.
 - Utilisez la molette de défilement de votre souris pour effectuer un zoom avant ou un zoom arrière.
 - Cliquez sur la carte et faites-la glisser pour effectuer un zoom avant sur une zone précise.

Rotation de la carte

Vous pouvez faire pivoter la carte en vue 2D.

- 1 Sélectionnez **Outils > Panoramique**.
- 2 Cliquez avec le bouton droit de la souris sur la carte et faites-la glisser vers la gauche ou vers la droite.
- 3 Sélectionnez **Afficher > Aligner le nord en haut** pour revenir à une orientation nord en haut de la carte.

Modification de l'angle de vue 3D

Pour pouvoir régler l'angle de vue 3D, vous devez activer l'affichage 3D sur la carte (*Modification de l'affichage de la carte, page 2*).

- 1 Sélectionnez **Outils > Panoramique**.
- 2 Cliquez avec le bouton droit de la souris sur la carte et faites-la glisser vers le haut, vers le bas, vers la gauche ou vers la droite.
- 3 Sélectionnez **Afficher > Aligner le nord en haut** pour revenir à une orientation nord en haut de la carte.

Exploration de la carte

Vous pouvez afficher des informations supplémentaires sur les objets et réaliser diverses actions directement sur la carte. Les actions disponibles varient en fonction des détails de la carte et des éléments à proximité du curseur.

Sélectionnez **Outils > Panoramique**.

- Passez le curseur sur une zone ou un élément de la carte pour afficher des informations supplémentaires y afférentes.
- Cliquez avec le bouton droit sur une zone ou un élément de la carte pour afficher la liste des options disponibles.

Mesure de distance sur la carte

Vous pouvez mesurer la distance, le cap et la surface entre deux ou plusieurs points sur la carte.

- 1 Sélectionnez **Outils > Mesure**.
- 2 Sélectionnez un point de départ sur la carte.
- 3 Sélectionnez un deuxième point pour marquer un segment à mesurer.

Une ligne s'affiche entre les deux points et les informations y afférentes s'affichent sur la carte.

- La distance entre les deux points.

- Le cap du premier au deuxième point.

- 4 Sélectionnez d'autres points pour ajouter de nouveaux segments.

Une ligne s'affiche entre les deux prochains points et la zone entre le premier et le dernier point est ombrée, indiquant la zone mesurée. Ces informations s'affichent sur la carte.

- La distance totale du premier au dernier point.
- Le cap suivi du premier au dernier point.
- La superficie totale circonscrite par les segments.

- 5 Sélectionnez **Echap** sur le clavier pour effacer tous les segments de la carte et recommencer.

Affichage de cartes sur un appareil connecté

Vous pouvez utiliser l'application BaseCamp pour afficher une carte chargée sur un appareil GPS compatible ou sur une carte SD.

- 1 Connectez un appareil GPS ou un lecteur de carte SD à votre ordinateur.
Pour plus d'informations, consultez le manuel d'utilisation de votre appareil.
Le nom de l'appareil ou la carte SD apparaît dans la zone Bibliothèque et appareils.
- 2 Sélectionnez **Cartes**, puis sélectionnez une carte.

Installation de cartes sur votre appareil GPS

Vous pouvez installer des cartes détaillées déverrouillées dans l'application BaseCamp sur votre appareil GPS compatible. Garmin® Vous ne pouvez pas installer des cartes que l'application BaseCamp lit à partir d'un appareil connecté ou d'une carte SD.

- 1 Connectez l'appareil à votre ordinateur.
Pour en savoir plus sur la connexion de votre appareil, consultez le manuel d'utilisation de votre appareil.
Le nom de votre appareil est affiché dans la zone Bibliothèque et Appareils.
- 2 Cliquez avec le bouton droit sur le dossier **Stockage interne** sous le nom de l'appareil.
- 3 Sélectionnez **Installer les cartes**.
- 4 Suivez les instructions présentées à l'écran.

Impression de la carte

Vous pouvez imprimer une zone de la carte sur une seule page.

- 1 Sélectionnez une zone sur la carte.
- 2 Agrandissez-la le cas échéant.
- 3 Sélectionnez **Fichier > Imprimer**.
- 4 Sélectionnez une option :
 - Utilisez les outils de zoom pour régler le niveau d'agrandissement de la zone à imprimer.
 - Faites glisser la carte pour déplacer la zone à imprimer.
- 5 Sélectionnez **Configuration de la page** pour modifier les préférences de la page, comme l'orientation ou la taille du papier (facultatif).
- 6 Sélectionnez **Imprimante** pour utiliser une autre imprimante (facultatif).
- 7 Sélectionnez **Imprimer**.

Impression de la carte comme plan

Vous pouvez imprimer une zone de la carte sur plusieurs pages afin de créer une affiche.

- 1 Sélectionnez une zone sur la carte.
- 2 Agrandissez-la le cas échéant.
- 3 Sélectionnez **Fichier > Imprimer**.

- 4 Sélectionnez **Configuration de la page**.
- 5 Dans le menu **Disposition de la page**, sélectionnez les lignes et les colonnes afin de définir le nombre de pages et la mise en page de l'impression.
- 6 Modifiez les préférences de la page, par exemple les marges, l'orientation et la taille du papier (facultatif).
- 7 Sélectionnez **OK**.
- 8 Sélectionnez une option :
 - Utilisez les outils de zoom pour régler le niveau d'agrandissement de la zone à imprimer.
 - Faites glisser la carte pour déplacer la zone à imprimer.
- 9 Sélectionnez **Imprimante** pour utiliser une autre imprimante (facultatif).
- 10 Sélectionnez **Imprimer**.

Images BirdsEye et cartes personnalisées Garmin

Vous pouvez télécharger ou importer des informations de carte supplémentaires, appelées recouvrements, qui peuvent être affichées sur la carte. Vous pouvez enregistrer les recouvrements tels que BirdsEye Satellite Imagery sur votre ordinateur ou sur un appareil Garmin compatible. Vous pouvez gérer les données de recouvrement comme les autres données, y compris les transférer avec d'autres appareils Garmin compatibles et organiser vos recouvrements à l'aide de listes (*A propos des listes et dossiers de listes*, page 14).

Images BirdsEye

Les images BirdsEye proposent des images cartographiques haute résolution téléchargeables, notamment des images satellites détaillées et des cartes topographiques matricielles. Vous pouvez utiliser l'application BaseCamp pour télécharger les images BirdsEye sur votre ordinateur, les afficher et les transférer sur votre appareil Garmin compatible.

BirdsEye Abonnements et crédits

Pour télécharger et utiliser les images BirdsEye, vous devez disposer d'un abonnement BirdsEye actif ou de crédits sur votre appareil. Pour acheter un abonnement ou des crédits pour les produits BirdsEye disponibles dans votre région, rendez-vous sur garmin.com/birdseye.

Les produits BirdsEye Satellite Imagery et BirdsEye TOPO Raster permettent de télécharger à volonté pendant la durée de l'abonnement. Un abonnement est associé à un seul appareil. Les images téléchargées ne peuvent pas être transférées sur votre appareil après fois que l'abonnement a expiré.

Les produits BirdsEye Select Raster offrent des crédits de téléchargements d'images limités. Chaque crédit permet de télécharger un kilomètre carré d'images. Les images téléchargées avec des crédits n'expirent jamais. Vous pouvez les transférer sur l'appareil associé aux crédits durant toute la durée de vie du périphérique. La quantité de crédits inclus varie selon les produits. Tous les crédits doivent être utilisés pendant la période spécifiée sur la page du produit. Les images téléchargées avec des crédits sont associées à un seul appareil et ne peuvent pas être récupérées si elles sont supprimées sur l'appareil et sur l'ordinateur.

Produits BirdsEye

Plusieurs produits BirdsEye sont disponibles.

BirdsEye Satellite Imagery : fournit des images satellites détaillées du monde entier. Ce produit fournit un abonnement d'un an d'accès illimité aux images en téléchargement.

BirdsEye Select Raster : fournit des cartes matricielles indiquant les contours du terrain et les points d'intérêt. Les images sont disponibles pour plusieurs régions en Europe.

Ce produit fournit des crédits limités pour télécharger des images.

BirdsEye TOPO Raster : propose des cartes topographiques matricielles USGS (U.S. Geological Survey) et NRC (National Research Council). Ces cartes sont disponibles pour les Etats-Unis et le Canada. Ce produit fournit un abonnement d'un an d'accès illimité aux images en téléchargement.

Activation de produits BirdsEye à l'aide de BaseCamp

Avant de pouvoir activer des produits BirdsEye à l'aide de l'application BaseCamp, vous devez enregistrer votre appareil sur Garmin Express™ (www.garmin.com/express).

Après avoir acheté un produit BirdsEye, vous devez l'activer et associer l'abonnement ou les crédits avec votre appareil. Vous pouvez activer votre produit dans l'application BaseCamp.

REMARQUE : si un abonnement BirdsEye est fourni avec l'appareil, il est déjà associé à l'appareil, auquel cas vous n'avez pas besoin de l'activer.

- 1 Accédez à www.garmin.com/basecamp pour télécharger et installer l'application BaseCamp.

REMARQUE : si l'application BaseCamp est déjà installée, vous devrez peut-être la mettre à jour pour disposer de la dernière version.

- 2 Démarrez l'application BaseCamp et connectez l'appareil à votre ordinateur.

Le nom de votre appareil est affiché dans la zone Bibliothèque et Appareils.

- 3 Sélectionnez **BirdsEye > Télécharger les images BirdsEye**.

- 4 Dans la liste déroulante, sélectionnez l'appareil à associer avec l'abonnement ou les crédits, puis sélectionnez **Suivant**.

REMARQUE : vous pouvez associer un seul appareil avec votre produit BirdsEye. Après avoir associé un appareil, vous ne pouvez plus transférer l'abonnement ou les crédits sur un autre appareil. Pour utiliser le produit BirdsEye sur plusieurs appareils, vous devez acheter des abonnements ou des crédits supplémentaires.

- 5 Sélectionnez une option :

- Pour activer un abonnement, sélectionnez **Où trouver mon abonnement ?**
- Pour activer des crédits, sélectionnez **Où trouver mon crédit ?**

- 6 Saisissez les informations de connexion à votre compte Garmin, puis sélectionnez **Suivant**.

- 7 Sélectionnez le produit BirdsEye à activer, puis sélectionnez **Activer**.

REMARQUE : le dernier produit BirdsEye que vous avez acheté s'affiche. Si besoin, sélectionnez un autre produit dans la liste déroulante.

Le produit BirdsEye est activé et l'abonnement ou les crédits sont associés avec l'appareil. Une fois l'activation terminée, vous pouvez télécharger les images BirdsEye.

Téléchargement d'images BirdsEye

Pour pouvoir télécharger et utiliser des images BirdsEye, vous devez posséder un abonnement actif ou des crédits sur votre appareil.

Vous pouvez télécharger des images BirdsEye sur votre ordinateur et sur un appareil Garmin compatible.

- 1 Ouvrez l'application BaseCamp et connectez votre appareil à l'ordinateur.
- 2 Sélectionnez **Ma collection** ou une liste à laquelle ajouter le fichier d'images téléchargées.
- 3 Sélectionnez **BirdsEye > Télécharger les images BirdsEye**.



ASTUCE : vous pouvez également télécharger des fichiers d'images BirdsEye pour des zones situées à proximité d'un ou de plusieurs éléments enregistrés. Pour ce faire, cliquez avec le bouton droit sur le ou les éléments et sélectionnez **Créer des images BirdsEye à partir de la sélection**.

4 Sélectionnez un appareil dans la liste déroulante **Appareils disponibles**, puis sélectionnez **Suivant**.

5 Sélectionnez un produit dans la liste déroulante **Produits**, puis sélectionnez **Suivant**.

6 Attribuez un nom au fichier d'images téléchargé.

7 Sélectionnez une option pour définir la zone pour laquelle vous souhaitez télécharger des images :

- Pour sélectionner une zone rectangulaire sur la carte, sélectionnez .
- Pour sélectionner une zone sans contrainte de forme, sélectionnez .
- Pour afficher la zone sélectionnée sur la carte, sélectionnez .

8 Sélectionnez une option de qualité d'image dans la liste déroulante **Niveau de détail**.

Une taille de fichier estimée s'affiche en regard de la qualité d'image sélectionnée. Si vous copiez l'image sur votre appareil, assurez-vous qu'il dispose de suffisamment de mémoire de stockage libre pour le fichier d'image.

9 Sélectionnez **Télécharger**.

10 Le cas échéant, double cliquez sur le nom du nouveau téléchargement d'image BirdsEye pour afficher plus de détails.

Une barre de progression dans l'onglet Propriétés indique la progression du transfert de données.

11 Cochez la case **Copier les images sur l'appareil après le téléchargement** pour copier le fichier d'image sur l'appareil immédiatement après son téléchargement (facultatif).

12 Sélectionnez **Terminer**.

Envoi d'images BirdsEye téléchargées sur l'appareil

Pour envoyer des images BirdsEye sur l'appareil, vous devez télécharger les images sur votre ordinateur et l'appareil doit disposer de suffisamment d'espace de stockage libre.

Vous pouvez envoyer les fichiers d'images BirdsEye téléchargés sur un appareil Garmin compatible dès lors qu'il dispose d'un abonnement actif pour ce type d'images. Les fichiers d'images téléchargés avec des crédits peuvent uniquement être envoyés vers l'appareil pour lequel ils ont été activés et téléchargés.

1 Connectez l'appareil à votre ordinateur.

Le nom de votre appareil apparaît dans la liste des appareils.

2 Cliquez avec le bouton droit de la souris sur le fichier d'images téléchargé et sélectionnez **Envoyer à**.

3 Sélectionnez un dossier sur l'appareil, puis **OK**.

Une barre indique la progression du transfert de données.

Images BirdsEye téléchargées après expiration de l'abonnement

Pour les produits avec abonnement, les images téléchargées ne peuvent pas être transférées sur votre appareil une fois que l'abonnement a expiré. Vous pouvez continuer à utiliser les images stockées sur l'appareil tant que vous ne les supprimez pas. Si vous avez téléchargé des images sur votre ordinateur, vous pouvez continuer à les visionner en utilisant l'application BaseCamp, mais vous pouvez les transférer uniquement sur des appareils disposant d'un abonnement actif pour ce type d'images.

Les images téléchargées avec des crédits n'expirent jamais. Vous pouvez les transférer sur l'appareil associé aux crédits durant toute la durée de vie de l'appareil.

Suppression des images BirdsEye

AVIS

Une fois supprimées, les images BirdsEye sont définitivement perdues.

- Si vous supprimez des images téléchargées avec des crédits, vous devez dépenser des crédits supplémentaires pour les télécharger à nouveau.
- Si vous supprimez de votre appareil des images basées sur un abonnement, vous ne pouvez pas retransférer les images sur votre appareil une fois que l'abonnement a expiré.

L'application BaseCamp vous permet de supprimer des images BirdsEye de votre appareil ou ordinateur.

Cliquez avec le bouton droit sur les images à supprimer et sélectionnez **Supprimer**.

Les images sont supprimées à l'emplacement sélectionné. La suppression d'images de votre ordinateur n'entraîne pas leur suppression sur votre appareil.

Cartes personnalisées Garmin

Les cartes personnalisées Garmin fournissent des images, telles que des photographies satellite, des cartes de parcs, ou d'autres informations qui peuvent être affichées sur la carte en tant que recouvrements.

Vous pouvez télécharger des cartes personnalisées Garmin à partir du forum correspondant de Garmin ou d'autres sites Web. Vous pouvez également créer vos propres cartes personnalisées Garmin. Consultez le site garmin.com/custommaps pour obtenir de plus amples informations.

Importation de cartes personnalisées Garmin

Vous pouvez importer des cartes personnalisées Garmin, y compris des recouvrements KML et des archives de recouvrement KMZ. Vous pouvez également envoyer des cartes personnalisées Garmin à des appareils Garmin pris en charge.

Vous pouvez télécharger des cartes personnalisées Garmin à partir du forum correspondant de Garmin ou d'autres sites Web. Vous pouvez également créer vos propres cartes personnalisées Garmin. Consultez le site garmin.com/custommaps pour obtenir de plus amples informations.

1 Téléchargez un fichier de carte personnalisée sur votre ordinateur.

2 Sélectionnez l'emplacement d'enregistrement du fichier de carte (*Sélection d'un emplacement d'enregistrement des fichiers de données, page 14*).

3 Sélectionnez **Fichier > Importer dans [Nom]**.

4 Sélectionnez le fichier de carte personnalisée et sélectionnez **Ouvrir**.

La carte personnalisée est enregistrée en tant que recouvrement.

Envoi de cartes personnalisées Garmin à un appareil compatible Garmin

1 Cliquez avec le bouton droit de la souris sur un recouvrement.

2 Sélectionnez **Envoyer à** et sélectionnez un appareil.

Modification de l'ordre de traçage des recouvrements

Vous pouvez définir l'ordre de traçage pour des images BirdsEye, des cartes personnalisées Garmin et d'autres recouvrements, afin de changer la manière dont les recouvrements sont positionnés les uns sur les autres sur la carte.

REMARQUE : cette fonction n'est pas disponible pour tous les recouvrements.

- 1 Double-cliquez sur un recouvrement.
- 2 Ajustez l'ordre de traçage à l'aide du curseur.
Les recouvrements sont affichés les uns au-dessus des autres par ordre de traçage croissant.

Barre d'outils Rechercher

La barre d'outils Rechercher vous permet de rechercher des positions. Vous pouvez rechercher dans vos données utilisateur, dans les données cartographiques et dans des sources en ligne.

Exécution d'une recherche simple

Par défaut, la barre de recherche affiche les résultats de recherche en commençant par les positions les plus proches du centre de la carte.

- 1 Sélectionnez une position à rechercher.
- 2 Dans la barre d'outils Rechercher, entrez le nom du point d'intérêt, l'adresse ou les données utilisateurs à rechercher, puis appuyez sur la touche **Entrer** de votre clavier.

Menu Rechercher

Le menu Rechercher fonctionne avec la barre d'outils Rechercher pour que vous puissiez trouver rapidement ce que vous cherchez. Le menu Rechercher vous permet aussi de chercher des coordonnées sur la carte.

Exécution d'une recherche détaillée

- 1 Sélectionnez **Rechercher > Options de recherche**.
- 2 Entrez un terme.
- 3 Sélectionnez le type de recherche.
- 4 Sélectionnez **Plus d'options** pour affiner les résultats de la recherche (facultatif).
- 5 Sélectionnez **Rechercher**.

Enregistrement d'une position à partir d'une recherche

- 1 Recherchez une position (*Exécution d'une recherche détaillée, page 6*).
- 2 Sélectionnez une position dans les résultats de la recherche.
Les informations de la position s'affichent sur la carte.
- 3 Sélectionnez une liste ou **Ma collection**.
- 4 Sélectionnez une option :
 - Faites glisser un élément depuis les résultats de la recherche vers la liste.
 - Sélectionnez **►** dans les informations de position sur la carte.

Waypoints

Les waypoints sont des positions que vous enregistrez et gardez en mémoire dans l'appareil. Les waypoints peuvent indiquer où vous vous trouvez, où vous vous rendez ou où vous êtes allé. Vous pouvez ajouter des détails sur la position, tels qu'un nom, une altitude ou une profondeur.

Marquage d'un waypoint sur la carte

Vous pouvez marquer tout point de la carte comme un waypoint. Les waypoints sont enregistrés automatiquement.

- 1 Sélectionnez l'emplacement d'enregistrement du waypoint (*Sélection d'un emplacement d'enregistrement des fichiers de données, page 14*).

- 2 Sélectionnez **Outils > Waypoint**.
- 3 Sélectionnez une position sur la carte où placer un waypoint.
Le waypoint est enregistré.

Déplacement d'un waypoint

- 1 Sélectionnez un waypoint.
REMARQUE : si la carte n'est pas centrée sur le waypoint, cliquez avec le bouton droit sur le waypoint et sélectionnez **Afficher sur la carte**.
- 2 Sélectionnez **Outils > Déplacer une étape**.
- 3 Faites glisser le waypoint vers une nouvelle position.
ASTUCE : vous pouvez également déplacer un waypoint en modifiant ses coordonnées dans ses propriétés (*Modification des propriétés d'un waypoint, page 6*).

Modification des propriétés d'un waypoint

Vous pouvez modifier les propriétés d'un waypoint, telles que son nom, ses coordonnées et son symbole. Les modifications des propriétés du waypoint sont enregistrées automatiquement.

- 1 Double-cliquez sur un waypoint.
- 2 Sélectionnez une option :
 - Pour modifier le nom du waypoint, sélectionnez **Nom** et entrez un nom.
 - Pour modifier le symbole du waypoint et la manière dont le waypoint apparaît sur la carte, sélectionnez **Affichage**.
 - Pour modifier les coordonnées du waypoint, sélectionnez **Position** et entrez de nouvelles coordonnées.
 - Pour modifier l'altitude du waypoint, sélectionnez **Altitude** et entrez une altitude.
 - Pour modifier la profondeur du waypoint, sélectionnez **Profondeur** et entrez une profondeur.
 - Pour ajouter un rayon d'alerte de proximité au waypoint, sélectionnez **Proximité** et entrez une distance.
 - Pour enregistrer une température de waypoint, sélectionnez **Température** et entrez une température.
 - Pour modifier les informations cartographiques et de contact pour le waypoint, sélectionnez **Ville, État, Code postal, Pays** ou **Numéro de téléphone**, puis entrez les informations de contact.

Chasses au trésor

La chasse au trésor est une activité dans laquelle les participants cachent ou recherchent des trésors. Une chasse au trésor contient les coordonnées, conseils, journaux et autres informations sur un trésor. Consultez le site geocaching.com pour télécharger des chasses au trésor.

Vous ne pouvez pas rechercher ou créer des chasses au trésor dans l'application BaseCamp. Vous devez transférer une chasse au trésor à partir d'un appareil Garmin connecté ou importer un fichier de chasse au trésor que vous avez téléchargé depuis geocaching.com.  indique une chasse au trésor dans la zone Bibliothèque et appareils et sur la carte.

Importation d'une chasse au trésor à partir d'un appareil Garmin connecté

Avant de pouvoir importer une chasse au trésor dans Ma collection, vous devez avoir chargé une chasse au trésor sur votre appareil GPS Garmin.

- 1 Connectez un appareil GPS Garmin qui contient des données de chasse au trésor à votre ordinateur.
- 2 Transférez les données de chasse au trésor de l'appareil (*Transfert de données depuis un appareil connecté, page 15*).

Importation de fichiers de chasse au trésor

- 1 Consultez le site [geocaching.com](https://www.geocaching.com).
- 2 Téléchargez un ou plusieurs fichiers de chasse au trésor sur votre ordinateur.
- 3 Sélectionnez un emplacement pour les fichiers de chasse au trésor (*Sélection d'un emplacement d'enregistrement des fichiers de données*, page 14).
- 4 Sélectionnez **Fichier > Importer dans [Nom]**.
- 5 Sélectionnez les fichiers de chasse au trésor téléchargés et sélectionnez **Ouvrir**.



Recherche de chasses au trésor

Avant de pouvoir rechercher des chasses au trésor, vous devez en télécharger une depuis [geocaching.com](https://www.geocaching.com) et l'importer dans l'application BaseCamp.

- 1 Recherchez des chasses au trésor (*Exécution d'une recherche détaillée*, page 6).
- 2 Sélectionnez une cache.
Une infobulle indiquant la chasse au trésor s'affiche sur la carte.

Marquage d'un trésor comme trouvé

Vous pouvez marquer les trésors pour faire le suivi de ceux que vous avez trouvés. Quand vous marquez un trésor comme trouvé sur votre appareil, il est mis à jour dans l'application BaseCamp dès que vous connectez l'appareil.

- 1 Double-cliquez sur une chasse au trésor.
- 2 Sélectionnez .
L'icône de chasse au trésor devient .

Affichage des conseils et des journaux

Des conseils peuvent être inclus dans la chasse au trésor par son créateur. Ils fournissent des informations supplémentaires pour vous aider à découvrir le trésor. Les journaux de chasse au trésor contiennent des commentaires écrits par d'autres personnes ayant trouvé le trésor.

- 1 Double-cliquez sur une chasse au trésor.
- 2 Sélectionnez une option :
 - Pour afficher les conseils, sélectionnez **Décrypter**.
 - Pour afficher les journaux, sélectionnez **Journaux de cache**.

Affichage de la page Web d'une chasse au trésor

Vous pouvez afficher la page Web où la chasse au trésor a été initialement publiée.

- 1 Double-cliquez sur une chasse au trésor.
- 2 Sélectionnez l'identifiant de la chasse au trésor.
Votre navigateur par défaut s'ouvre alors sur la page Web associée à l'ID de la chasse au trésor.

Modification des informations de chasse au trésor affichées sur la carte

- 1 Double-cliquez sur une chasse au trésor.
- 2 Dans la liste déroulante, sélectionnez une option pour afficher le symbole uniquement, le symbole et le nom, ou le symbole et le code ID associé à la chasse au trésor.

Itinéraires, trajets, tracés et aventures

L'application BaseCamp utilise des itinéraires, trajets, tracés et aventures pour vous montrer les endroits où vous êtes allés et vous aider à planifier vos prochaines sorties.

- Un itinéraire est une séquence de waypoints ou de positions menant à votre destination finale (*Itinéraires*, page 7).
- Un trajet est un itinéraire qui inclut une position de départ, une destination, une heure de départ et d'arrivée, ainsi qu'un temps de trajet pour chaque jour (*Planificateur de trajets*, page 9).
- Un tracé représente un enregistrement de votre itinéraire. Le journal de suivi contient des informations sur les différents points du trajet enregistré, notamment l'heure, la position et l'altitude de chaque point (*Tracés*, page 10).
- Une aventure est un ensemble d'éléments comme des journaux de suivi, des waypoints, des images et des vidéos qui illustrent vos voyages (*Garmin Aventures*, page 12).

Itinéraires

Un itinéraire est une séquence de waypoints ou de positions menant à votre destination finale.

Création d'itinéraires

REMARQUE : le produit cartographique que vous sélectionnez affecte la création de vos itinéraires. Par exemple, vous devez sélectionner des cartes contenant des informations détaillées sur les routes et les positions pour créer des itinéraires automobiles (*Sélection d'une carte*, page 2).

Le profil d'activité que vous sélectionnez affecte également la création de vos itinéraires. Il doit être approprié au type de produit cartographique que vous sélectionnez (*Sélection d'un profil d'activité*, page 2).

Création d'un itinéraire simple

Vous pouvez créer un itinéraire simple entre deux points.

- 1 Sélectionnez l'emplacement d'enregistrement de l'itinéraire (*Sélection d'un emplacement d'enregistrement des fichiers de données*, page 14).
- 2 Sélectionnez **Fichier > Nouveau > Itinéraire**.
- 3 Sélectionnez un produit cartographique, si besoin est.
- 4 Changez le profil d'activité, si nécessaire.
- 5 Faites glisser un élément vers la zone **Faites glisser le point de départ ici**.
- 6 Faites glisser un élément vers la zone **Faites glisser la destination ici**.

L'itinéraire apparaît sous la forme d'une ligne de couleur sur la carte.

Création d'un itinéraire à l'aide de waypoints

Vous pouvez créer un itinéraire à l'aide de waypoints enregistrés.

- 1 Sélectionnez un produit cartographique, si besoin est.
- 2 Changez le profil d'activité, si nécessaire.
- 3 Sélectionnez plusieurs waypoints à utiliser dans l'itinéraire (*Sélection de plusieurs éléments*, page 14).
- 4 Sélectionnez **Fichier > Nouveau > Créer un itinéraire avec les waypoints sélectionnés**.

L'itinéraire apparaît sous la forme d'une ligne de couleur sur la carte.

Création d'un itinéraire sur la carte

Vous pouvez créer un itinéraire en sélectionnant des points sur la carte ou en dessinant votre itinéraire sur la carte.

- 1 Sélectionnez un produit cartographique, si besoin est.
- 2 Changez le profil d'activité, si nécessaire.
- 3 Sélectionnez l'emplacement d'enregistrement de l'itinéraire (*Sélection d'un emplacement d'enregistrement des fichiers de données*, page 14).

- 4 Sélectionnez **Fichier > Nouveau > Itinéraire**.
- 5 Si nécessaire, fermez la fenêtre **Nouvel itinéraire**.
- 6 Sélectionnez le point de départ de votre itinéraire.
- 7 Sélectionnez des points à ajouter à l'itinéraire.
- 8 Cliquez avec le bouton droit pour enregistrer l'itinéraire.

ASTUCE : une fois que vous avez fini d'ajouter des points, vous pouvez appuyer sur la touche **Echap** du clavier pour enregistrer l'itinéraire.

L'itinéraire apparaît sous la forme d'une ligne de couleur sur la carte.

Création d'un itinéraire en fonction d'un tracé

Vous pouvez créer un itinéraire en fonction d'un tracé. Cela peut être utile si vous avez besoin d'appliquer des options d'itinéraire au tracé ou d'utiliser ce dernier sur des appareils qui ne prennent pas en charge les tracés.

- 1 Sélectionnez un produit cartographique, si besoin est.
- 2 Changez le profil d'activité, si nécessaire.
- 3 Sélectionnez un tracé.
- 4 Sélectionnez **Fichier > Nouveau > Itinéraire direct à partir du tracé sélectionné**.
- 5 Entrez le nombre maximal de points à ajouter à l'itinéraire (facultatif).
- 6 Sélectionnez **OK**.

Points d'un itinéraire

L'onglet Propriétés pour un itinéraire affiche une liste de points. Vous pouvez utiliser l'onglet Propriétés pour modifier un itinéraire enregistré en ajoutant des points, en les réorganisant ou en les supprimant. Vous pouvez également modifier des points de l'itinéraire sur la carte.

Ajout d'un waypoint à un itinéraire

- 1 Double-cliquez sur un itinéraire.
- 2 Sélectionnez **+**.
- 3 Sélectionnez un waypoint.
- 4 Sélectionnez **Insérer un waypoint**.
- 5 Sélectionnez **Recalculer**.

Réorganisation des points dans un itinéraire

- 1 Double-cliquez sur un itinéraire.
- 2 Sélectionnez un point.
- 3 Sélectionnez **▲** ou **▼** pour déplacer le point vers le haut ou vers le bas de la liste.
- 4 Sélectionnez **Recalculer**.

Inversion d'un itinéraire

Vous pouvez inverser un itinéraire pour placer tous les points de l'itinéraire dans le sens inverse.

- 1 Double-cliquez sur un itinéraire.
- 2 Sélectionnez **Inverser**.

Suppression d'un point dans un itinéraire

- 1 Double-cliquez sur un itinéraire.
- 2 Cliquez avec le bouton droit sur un point à supprimer.
- 3 Sélectionnez **Supprimer**.
- 4 Sélectionnez **Recalculer**.

Modification des points d'un itinéraire sur la carte

- 1 Cliquez avec le bouton droit sur un itinéraire et sélectionnez **Afficher sur la carte**.
L'itinéraire apparaît sous la forme d'une ligne de couleur sur la carte.
- 2 Sélectionnez **Outils**.

- 3 Sélectionnez une option :
 - Pour sélectionner et ajouter de nouveaux points à une section de l'itinéraire, sélectionnez **Insérer**.
 - Pour sélectionner un point et le faire glisser vers une nouvelle position, sélectionnez **Déplacer une étape**.
 - Pour sélectionner un point et le supprimer de l'itinéraire, sélectionnez **Effacer**.
 - Pour diviser des sections de l'itinéraire en itinéraires distincts, sélectionnez **Diviser**.
- 4 Double-cliquez sur un point de la carte et sélectionnez **Propriétés**.
- 5 Sélectionnez un point.
- 6 Sélectionnez  pour planifier l'heure d'arrivée, l'heure de départ et le temps d'attente pour ce point.

Modification du profil d'activité pour un itinéraire

Vous pouvez définir un profil d'activité pour un itinéraire complet ou sélectionner un profil d'activité différent pour chaque étape de l'itinéraire.

- 1 Double-cliquez sur un itinéraire.
- 2 Sélectionnez **Propriétés**.
- 3 Sélectionnez une option :
 - Pour modifier le profil d'activité de l'itinéraire, sélectionnez un profil d'activité dans la liste déroulante en haut de la fenêtre.
 - Pour modifier le profil d'activité pour une étape de l'itinéraire, sélectionnez l'étape, sélectionnez , puis sélectionnez un profil d'activité dans la liste déroulante en bas de la fenêtre.
- 4 Sélectionnez **Recalculer**.

Affichage des instructions d'un itinéraire

Vous pouvez afficher les instructions détaillées d'un itinéraire.

- 1 Double-cliquez sur un itinéraire.
- 2 Sélectionnez **Directions de l'itinéraire**.
- 3 Sélectionnez une ou plusieurs options :
 - Double-cliquez sur une instruction pour afficher le point sur la carte.
 - Sélectionnez **Centrer la carte** pour zoomer et centrer la carte sur le point.
 - Sélectionnez **Plus d'info** pour afficher des informations supplémentaires sur le point, telles que l'heure, la distance et le cap.

Modification des propriétés d'un itinéraire

- 1 Double-cliquez sur un itinéraire.
- 2 Sélectionnez **Propriétés**.
- 3 Sélectionnez une option :
 - Pour modifier le nom de l'itinéraire, sélectionnez ce nom et entrez un nouveau nom.
 - Pour modifier la couleur de l'itinéraire, sélectionnez une couleur dans la liste déroulante.

Modification des options de l'itinéraire

Vous pouvez définir la manière dont l'application BaseCamp calcule un itinéraire.

- 1 Double-cliquez sur un itinéraire.
- 2 Sélectionnez Options d'itinéraire. **Options d'itinéraire**
- 3 Sélectionner une option :
 - Pour calculer l'itinéraire en fonction d'un profil d'activité, sélectionnez un profil d'activité dans la liste déroulante (*Options d'itinéraire d'un profil d'activité, page 16*).

- Pour calculer l'itinéraire à l'aide d'options d'itinéraire personnalisées, comme les moyens de transport, les zones à éviter ou la vitesse moyenne, sélectionnez **Personnaliser les options d'itinéraire**.

Ajout d'une zone à contourner

Vous pouvez définir sur la carte une zone spécifique à éviter lorsque vous créez un itinéraire pour un profil d'activité.

- 1 Sélectionnez dans la barre d'outils.
Si ne figure pas dans la barre d'outils, sélectionnez **Afficher > Barres d'outils > Zones à contourner**.
- 2 Sélectionnez un profil d'activité.
- 3 Sélectionnez une option :
 - Pour afficher une zone différente de la carte, sélectionnez **Panoramique** et faites glisser la carte.
 - Pour modifier le niveau de zoom de la carte, sélectionnez **Zoom** et sélectionnez la carte.
- 4 Sélectionnez **Créer**.
- 5 Faites glisser le curseur pour tracer un cadre de la zone à éviter.
La zone à contourner apparaît sur la carte sous la forme d'un cadre rouge et le nom de la zone apparaît dans la fenêtre Zones à contourner.
- 6 Sélectionnez **Fermer**.

Suppression d'une zone à contourner

Vous pouvez supprimer une zone à contourner que vous avez ajoutée à un profil d'activité.

- 1 Sélectionnez dans la barre d'outils.
Si ne figure pas dans la barre d'outils, sélectionnez **Afficher > Barres d'outils > Zones à contourner**.
- 2 Sélectionnez un profil d'activité.
- 3 Sélectionnez la zone à contourner que vous souhaitez supprimer.
- 4 Sélectionnez **Supprimer**.
- 5 Sélectionnez **Fermer**.

Planificateur de trajets

L'application BaseCamp vous permet de planifier un trajet complet. Vous pouvez télécharger des itinéraires de trajet pour la navigation sur votre appareil GPS.

Création d'un nouveau trajet

Avant de pouvoir créer un trajet avec une adresse, vous devez avoir une carte qui inclut des données d'adresse.

Vous pouvez calculer un trajet automatiquement en fonction d'une position de départ, d'une destination et du temps de conduite quotidien envisagé.

- 1 Sélectionnez **Planificateur de trajets > Nouveau trajet**.
- 2 Sélectionnez un produit cartographique, si besoin est.
- 3 Sélectionnez **Nouveau**.
- 4 Sélectionner une option :
 - Sélectionnez le nombre de jours que comporte votre trajet.
 - Si vous connaissez les dates de votre trajet, cochez la case et sélectionnez les dates de départ et de retour pour votre trajet.
- 5 Sélectionnez le nombre d'heures de trajet maximal par jour.
- 6 S'il s'agit d'un aller-retour, cochez la case.
- 7 Sélectionnez **Continuer**.
- 8 Sélectionnez un mode de déplacement.

- 9 Entrez la position de départ et la destination.

REMARQUE : vous pouvez rechercher des positions telles que des waypoints que vous avez créés ainsi que des villes. Les options de recherche disponibles varient en fonction des cartes que vous avez déverrouillées.

- 10 Si vous voyagez par **Vol**, sélectionnez une option :

- Sélectionnez **Rechercher un vol**, puis entrez les noms des compagnies aériennes et les numéros des vols aller et retour, ainsi que des vols de correspondance.
- Sélectionnez **Rechercher un aéroport**, puis indiquez les noms des aéroports.

- 11 Sélectionnez **Débuter trajet**.

Trajets et étapes

Après avoir créé un trajet, les détails de ce trajet sont affichés sur la gauche de la fenêtre BaseCamp. Le trajet est organisé en étapes. Chaque étape commence par un point de départ et se termine par un point d'arrivée. Les étapes sont créées automatiquement en fonction des informations fournies lorsque vous créez le trajet. Vous pouvez ajouter d'autres étapes à un trajet si vous envisagez de vous rendre à des emplacements supplémentaires au cours de votre trajet.

Chaque étape de votre trajet contient les détails de voyage entre les points de départ et d'arrivée de l'étape, y compris les jours de voyage et les heures de départ et d'arrivée. Vous pouvez rechercher des points d'intérêt et ajouter des arrêts le long de l'itinéraire au sein de chaque étape.



REMARQUE : les heures de départ et d'arrivée indiquées dans les étapes reflètent l'heure réelle à cette position, basée sur le fuseau horaire local.

Modification de la vue Trajet

Vous pouvez modifier la vue Trajet pour afficher ou masquer des informations détaillées sur les étapes du trajet.

Vous pouvez modifier la façon dont le trajet apparaît en réduisant les étapes pour obtenir une vue plus plate.

Lorsqu'un trajet est affiché, sélectionnez une option :

- Pour masquer les détails des étapes, sélectionnez  > **Vue plate**.
- Pour afficher les détails des étapes, sélectionnez  > **Vue centralisée**.

Modification d'un trajet

Avant de pouvoir modifier un trajet, vous devez enregistrer au moins un trajet sur l'ordinateur ou l'appareil.

Vous pouvez modifier un trajet en ajoutant des étapes, en ajoutant et en supprimant des jours, en modifiant les heures de départ et d'arrivée, et en ajoutant des points d'intérêt à visiter en chemin. Les modifications que vous apportez au trajet sont enregistrées automatiquement.

- 1 Sélectionnez **Planificateur de trajets > Ouvrir un trajet récent**.
- 2 Sélectionnez un trajet.
- 3 Sélectionnez **Ouvrir**.
- 4 Modifiez les informations du trajet ou des étapes (*Modification d'une étape, page 10*).
- 5 Sélectionnez **Quitter**.

Modification du nom d'un trajet ou d'une étape

Lorsqu'un trajet est affiché, sélectionnez une option :

- Pour modifier le nom du trajet, sélectionnez ce nom et entrez un nouveau nom.
- Pour modifier le nom d'une étape, sélectionnez ce nom et entrez un nouveau nom.

Ajout d'une étape au trajet

Si vous envisagez de vous rendre à des emplacements supplémentaires au cours de votre trajet, vous pouvez ajouter une étape pour chaque position.

- 1 Lorsque'un trajet est affiché, sélectionnez **Ajouter une étape**.
- 2 Recherchez une position.
- 3 Sélectionnez la position dans les résultats de la recherche.
- 4 Sélectionnez **Ajouter au trajet**.
La nouvelle étape est ajoutée à la fin du trajet.

Ajout d'un point d'intérêt à une étape

Si vous envisagez d'ajouter un arrêt au cours de votre déplacement entre le point de départ et le point d'arrivée d'une étape, vous pouvez effectuer une recherche le long de l'itinéraire.



- 1 Lorsque'un trajet est affiché, sélectionnez une étape.
- 2 Utilisez le curseur **Ajouter un point d'intérêt** pour sélectionner une position sur l'itinéraire.
Un marqueur de position s'affiche pour la position sélectionnée sur la carte, sur l'itinéraire.
- 3 Cochez la case **Rechercher le long de l'itinéraire**.
- 4 Recherchez une position.
- 5 Sélectionnez la position dans les résultats de la recherche.
Le point d'intérêt est ajouté à l'itinéraire, dans l'étape.

REMARQUE : une durée d'escale par défaut de 30 minutes est ajoutée pour chaque point d'intérêt que vous ajoutez à l'étape. Vous pouvez modifier les heures de départ et d'arrivée, ainsi que la durée d'escale d'une étape ([Modification d'une étape, page 10](#)).

Modification d'une étape

Vous pouvez modifier les détails de trajet pour une étape.

REMARQUE : les heures de départ et d'arrivée indiquées dans les étapes reflètent l'heure réelle à cette position, basée sur le fuseau horaire local.

- Pour modifier une heure de départ pour une étape, sélectionnez un point de départ et sélectionnez .
- Pour modifier une heure d'arrivée pour une étape, sélectionnez un point d'arrivée et sélectionnez .
- Pour changer le mode de déplacement pour une étape, sélectionnez un point de départ et sélectionnez l'icône du mode de déplacement.
REMARQUE : vous pouvez ajouter plusieurs modes de déplacement à votre trajet en ajoutant des étapes supplémentaires et en changeant le mode de déplacement dans chaque étape.
- Pour ajouter un jour à une étape, sélectionnez **+** en regard du nom de l'étape.
- Pour supprimer un jour d'une étape, cliquez avec le bouton droit sur ce jour et sélectionnez **Supprimer**.
- Pour réorganiser les jours, les points de départ, les points d'arrivée et les points de sortie, faites glisser l'élément à un emplacement quelconque dans le trajet.

Envoi d'un trajet sur votre appareil

Avant de pouvoir télécharger un trajet sur votre appareil Garmin compatible, vous devez enregistrer au moins un trajet sur l'ordinateur.

- 1 Sélectionnez **Planificateur de trajets > Ouvrir un trajet récent**.
- 2 Sélectionnez un trajet.
- 3 Sélectionnez **Ouvrir**.
- 4 Connectez l'appareil à votre ordinateur.
- 5 Sélectionnez **Appareil > Envoyer à l'appareil**.

- 6 Sélectionnez le trajet à envoyer.
- 7 Sélectionnez le périphérique de destination.
- 8 Sélectionnez **OK**.

Tracés

Un tracé représente un enregistrement de votre activité. Le journal de suivi contient des informations sur les différents points du trajet enregistré, notamment l'heure, la position et l'altitude de chaque point.

Modification d'un tracé

Vous pouvez modifier des informations pour un tracé complet ou pour des points individuels sur le tracé. Vous ne pouvez pas modifier les tracés encore actifs sur votre appareil.

Modification des propriétés du tracé

- 1 Double-cliquez sur un tracé.
- 2 Sélectionnez **Propriétés**.
- 3 Sélectionnez une option :
 - Pour modifier le nom du tracé, sélectionnez ce nom et entrez un nouveau nom.
 - Pour modifier la couleur du tracé, sélectionnez une couleur dans la liste déroulante.

Modification des points de tracé en utilisant les propriétés du tracé

- 1 Double-cliquez sur un tracé.
- 2 Sélectionnez **Propriétés**.
- 3 Sélectionnez une ou plusieurs options :
 - Pour supprimer un point, cliquez dessus avec le bouton droit et sélectionnez **Supprimer**.
 - Pour copier un point dans le presse-papiers, cliquez avec le bouton droit sur le point et sélectionnez **Copier**.
 - Pour ajouter un point depuis le presse-papiers, cliquez avec le bouton droit et sélectionnez **Coller**.

Filtrage des points de tracé

Vous pouvez filtrer les points d'un tracé pour supprimer les points indésirables et simplifier le tracé.

REMARQUE : lorsque vous filtrez les points de tracé, les points supprimés sont effacés définitivement du tracé.

- 1 Double-cliquez sur un tracé.
- 2 Sélectionnez une option :
 - Sélectionnez un point.
 - Maintenez enfoncée la touche **Maj.** de votre clavier et sélectionnez une plage de points.
- 3 Sélectionnez **Filtrer**.
- 4 Sélectionnez une option :
 - Pour filtrer l'ensemble du tracé, sélectionnez **Tout le tracé**.
 - Pour filtrer la plage de points sélectionnée, sélectionnez **Points de tracé sélectionnés**.
 - Pour définir un temps minimal entre les points, sélectionnez **Temps** et entrez une valeur.
 - Pour définir une distance minimale entre les points, sélectionnez **Distance** et entrez une valeur.
 - Pour autoriser l'application BaseCamp à ajuster automatiquement le nombre de points, sélectionnez **Automatique** et utilisez le curseur.
 - Pour définir un nombre maximal de points espacés uniformément, sélectionnez **Nombre maximum de points** et entrez un nombre.

- 5 Si nécessaire, sélectionnez **Enregistrer le tracé original** pour enregistrer le tracé non filtré.

Remplacement des données d'altitude du tracé par celles de la carte

Pour pouvoir utiliser cette fonction, vous devez utiliser une carte qui comprend des données d'altitude (*Sélection d'une carte, page 2*).

Vous pouvez remplacer les données sur l'altitude pour tous les points d'un tracé par les données d'altitude de la carte. Les données d'altitude de la carte peuvent être plus précises que les données d'altitude GPS.

- 1 Sélectionnez un tracé.
- 2 Sélectionnez **Modifier > Avancé > Définir le tracé sélectionné sur l'altitude cartographique**.

Modification des points d'un tracé sur la carte





- 1 Cliquez avec le bouton droit sur un tracé et sélectionnez **Afficher sur la carte**.

Le tracé apparaît sur la carte sous la forme d'une ligne de couleur.

- 2 Dans la barre d'outils, sélectionnez .
- 3 Passez le pointeur de la souris sur le tracé.
- 4 Sélectionnez une option :
 - Pour ajouter de nouveaux points à une section du tracé, maintenez enfoncée la touche **Altimètre** de votre clavier et faites glisser une section du tracé.
 - Pour déplacer un point, maintenez enfoncée la touche **Altimètre** de votre clavier et faites glisser le point.
 - Pour supprimer un point, cliquez avec le bouton droit sur le point et sélectionnez **Supprimer le point de tracé**.
 - Pour diviser le tracé, cliquez avec le bouton droit sur le tracé et sélectionnez **Diviser le tracé ici** ou **Diviser le tracé au niveau du segment**. Les points sélectionnés sont supprimés du tracé initial et ajoutés à un nouveau tracé.

Rattachement de tracés

Vous pouvez joindre deux tracés ou plus afin de n'en former qu'un.

- 1 Sélectionnez un ou plusieurs tracés (*Sélection de plusieurs éléments, page 14*).
- 2 Sélectionnez **Modifier > Avancé > Joindre les tracés sélectionnés**.
- 3 Sélectionnez un tracé.
- 4 Sélectionnez une option :
 - Sélectionnez  pour déplacer le tracé vers le bas de la liste.
 - Sélectionnez  pour déplacer le tracé vers le haut de la liste.
 - Sélectionnez  pour inverser le sens du tracé.
 - Sélectionnez  pour supprimer le tracé de la liste.

- 5 Sélectionnez **OK**.

Un nouveau tracé est créé lors du rattachement des tracés.

Création d'un tracé à partir d'un itinéraire

Vous pouvez créer un tracé à partir d'un itinéraire enregistré. Il est possible de suivre un tracé à l'aide d'appareils Garmin qui ne prennent pas en charge le mode de navigation avec itinéraire.

- 1 Double-cliquez sur un itinéraire.
- 2 Sélectionnez **Créer un tracé**.

Création d'un tracé sur la carte

Vous pouvez créer un tracé en sélectionnant des points sur la carte, en dessinant sur la carte ou en combinant ces deux opérations.

- 1 Sélectionnez une position pour le tracé enregistré (*Sélection d'un emplacement d'enregistrement des fichiers de données, page 14*).
- 2 Sélectionnez **Fichier > Nouveau > Tracé**.
- 3 Sélectionnez des points sur la carte pour créer un segment de tracé entre eux.
- 4 Répétez l'étape 3 pour ajouter de nouveaux segments.
- 5 Cliquez avec le bouton droit de la souris pour enregistrer le tracé.

ASTUCE : vous pouvez également appuyer sur la touche **Echape** de votre clavier pour enregistrer le tracé.

Le tracé apparaît sous la forme d'une ligne grise sur la carte.

Informations détaillées de l'itinéraire et du tracé

Vous pouvez visualiser des informations détaillées de l'itinéraire et du tracé, notamment des statistiques, des graphiques, des simulations et des informations détaillées d'un point.

Affichage des points et des statistiques

- 1 Double-cliquez sur un itinéraire ou un tracé.
- 2 Sélectionnez **Propriétés**.
- 3 Sélectionnez une ou plusieurs options :
 - Pour afficher un résumé des statistiques pour un tracé complet, sélectionnez la zone **Statistiques**.
 - Pour afficher un résumé des statistiques pour un itinéraire complet, sélectionnez **Plus d'info > Statistiques**.
 - Pour afficher les statistiques pour une sélection de points, maintenez enfoncée la touche **Maj.** de votre clavier et sélectionnez une page de points.
 - Pour afficher un point sur la carte, sélectionnez **Centrer la carte** et sélectionnez un point.



Affichage d'un graphique

Vous pouvez afficher des graphiques contenant des informations de l'itinéraire et du tracé, avec notamment l'altitude, la vitesse, la fréquence cardiaque et la cadence. Vous pouvez également afficher un graphique comprenant plusieurs itinéraires ou plusieurs tracés. Certaines fonctions ne sont pas disponibles sur un graphique qui affiche plusieurs itinéraires ou tracés.

- 1 Sélectionnez une option :
 - Double-cliquez sur un itinéraire ou un tracé.
 - Maintenez enfoncée la touche **Maj.** de votre clavier, sélectionnez plusieurs itinéraires ou tracés, et sélectionnez **Modifier > Ouvrir l'élément sélectionné**.
- 2 Sélectionnez **Graphique**.
- 3 Sélectionnez les types de données à afficher, si nécessaire.





ASTUCE : lorsque plusieurs types de données sont inclus dans un tracé, deux listes apparaissent. Vous pouvez sélectionner un type de données différent dans chaque liste pour afficher deux types de données sur le graphique.
- 4 Sélectionnez une ou plusieurs options :
 - Pour afficher la position de points spécifiques sur le graphique, passez le curseur de la souris sur le graphique.

REMARQUE :  indique le point mis en évidence sur la carte.

- Pour afficher les propriétés pour un point spécifique, sélectionnez le point sur le graphique.
REMARQUE :  indique la position du point sélectionné sur la carte.
- Pour comparer les propriétés de deux points, sélectionnez deux points sur le graphique.
REMARQUE :  indique le point de départ sur la carte et  indique le point d'arrivée sur la carte.
- Pour zoomer sur une section du graphique, sélectionnez **Zoom**, puis faites glisser les bords de la zone mise en évidence dans le graphique inférieur.

Lecture d'une simulation d'un itinéraire ou d'un tracé

Vous pouvez utiliser la fonction Lecture pour simuler des itinéraires et des tracés.

- 1 Cliquez avec le bouton droit sur un itinéraire ou un tracé, puis sélectionnez **Lire**.
- 2 Sélectionnez une option :
 - Pour suspendre la lecture, sélectionnez .
 - Pour commencer ou reprendre la lecture, sélectionnez .
 - Pour définir la vitesse de lecture, sélectionnez une vitesse dans la liste déroulante.
 - Pour arrêter la lecture, sélectionnez .
 - Pour répéter automatiquement la lecture à la fin de l'itinéraire ou du tracé, sélectionnez .
 - Pour vous déplacer vers l'avant ou vers l'arrière dans l'itinéraire ou le tracé, utilisez le curseur.

Garmin Aventures

Vous pouvez regrouper des éléments sous forme d'aventure. Par exemple, vous pouvez créer une aventure retraçant votre dernière randonnée. Elle contiendrait le journal de suivi du trajet, des photos de la randonnée et les chasses au trésor auxquelles vous avez participé. Vous pouvez utiliser le logiciel BaseCamp pour créer et gérer vos aventures.

Création d'une aventure

Pour pouvoir créer une aventure, vous devez d'abord transférer un tracé depuis votre appareil.

- 1 Sélectionnez **Aventures** > **Créer une aventure Garmin**.
- 2 Sélectionnez un tracé.
- 3 Sélectionnez **Suivant**.
- 4 Faites glisser des annotations, des photos et des vidéos dans la fenêtre pour les ajouter à l'aventure.
- 5 Sélectionnez **Suivant**.
- 6 Entrez le titre, ajoutez une description, sélectionnez l'activité et sélectionnez un niveau de difficulté.
- 7 Sélectionnez **Modifier** pour sélectionner une nouvelle photo de couverture pour l'aventure.
- 8 Ajoutez des balises pour mieux trier et organiser vos aventures (facultatif).
- 9 Sélectionnez **Terminer**.
L'aventure est enregistrée dans la section Aventures Garmin de Ma collection.

Modification d'une aventure

- 1 Cliquez sur une aventure avec le bouton droit de la souris.
- 2 Sélectionnez **Modifier**.
- 3 Faites glisser des annotations, des photos et des vidéos dans la fenêtre pour les ajouter à l'aventure.

- 4 Sélectionnez **Suivant**.
- 5 Modifiez le nom et la description de l'aventure.
- 6 Sélectionnez **Modifier** pour sélectionner une nouvelle photo de couverture pour l'aventure.
- 7 Sélectionnez **Terminer**.

Ajout d'une photo à une aventure

- 1 Cliquez sur une aventure avec le bouton droit de la souris.
- 2 Sélectionnez **Modifier** > .
- 3 Sélectionnez une photo sur votre ordinateur et sélectionnez **Ouvrir**.
- 4 Si nécessaire, sélectionnez une position sur la carte pour la photo.
ASTUCE : si la photo contient des informations de balise géographique, la photo est automatiquement placée à la position géolocalisée sur la carte.

Ajout d'une vidéo à une aventure

Pour pouvoir ajouter une vidéo à une aventure, vous devez d'abord créer une aventure (*Création d'une aventure, page 12*) et la vidéo doit être hébergée sur le portail vidéo YouTube™.

- 1 Cliquez sur une aventure avec le bouton droit de la souris.
- 2 Sélectionnez **Modifier** > .
- 3 Sélectionnez une position sur la carte pour la vidéo, puis entrez l'URL de la vidéo.
- 4 Entrez un titre et une description (facultatif).
- 5 Sélectionnez **Enregistrer**.

Ajout d'une annotation à une aventure

- 1 Cliquez sur une aventure avec le bouton droit de la souris.
- 2 Sélectionnez **Modifier**.
- 3 Sélectionnez .
- 4 Sélectionnez une position sur la carte pour l'annotation.
- 5 Entrez l'annotation.
- 6 Sélectionnez **Enregistrer**.

Affichage d'une aventure

Pour pouvoir afficher une aventure, vous devez d'abord en créer une (*Création d'une aventure, page 12*).

Vous pouvez afficher un aperçu animé du tracé d'une aventure sur la carte.

- 1 Cliquez sur l'aventure avec le bouton droit de la souris.
- 2 Sélectionnez **Lire**.

Suivi en temps réel BaseStation

Pour pouvoir utiliser la fonction BaseStation, vous devez disposer d'un appareil compatible. Consultez le site garmin.com pour plus d'informations sur les appareils compatibles.

BaseStation vous permet de suivre sur la carte des chiens ou des contacts en temps réel lorsque vous connectez un appareil Garmin recevant les données de position de colliers GPS pour chiens ou d'autres appareils Garmin compatibles.

Suivi avec BaseStation

Pour pouvoir utiliser la fonction BaseStation, vous devez disposer d'un appareil Garmin compatible (*Suivi en temps réel BaseStation, page 12*).

- 1 Allumez l'appareil.
- 2 Sur l'appareil, sélectionnez **Configuration** > **Système** > **BaseCamp BaseStation** > **Averti**.

Pour plus d'informations, reportez-vous au manuel d'utilisation de votre appareil.

- 3 Connectez l'appareil à votre ordinateur.
- 4 Sur l'appareil, sélectionnez **Oui** lorsqu'il vous est demandé d'entrer en mode BaseStation.
- 5 Dans la zone Bibliothèque et appareils, sélectionnez le dossier BaseStation figurant sous le nom de l'appareil.
- 6 Sélectionnez une ou plusieurs options :
 - Pour afficher les contacts sur la carte, sélectionnez ●.
 - Pour afficher les chiens sur la carte, sélectionnez ▲.

Enregistrement des tracés depuis BaseStation

Vous pouvez enregistrer comme tracés les chemins que des chiens ou des contacts ont empruntés.

- 1 Déconnectez l'appareil BaseStation de votre ordinateur.
- 2 Sélectionnez **Oui** pour enregistrer les tracés dans **Ma collection**.

Géolocalisation des photos

Les photos géolocalisées sont des photos qui incluent des données sur leur position géographique. Vous pouvez afficher des photos géolocalisées dans l'application BaseCamp et vous pouvez télécharger des photos géolocalisées vers un service photo en ligne pris en charge.

Géolocalisation de photos importées

Vous pouvez ajouter des informations de position géographique à des photos lorsque vous importez les fichiers des photos.

- 1 Sélectionnez une position sur la carte pour l'ajouter en tant que balise géographique à une ou plusieurs photos.
Les informations de balise géographique sont ajoutées initialement aux photos en fonction de la position centrale de la carte lorsque vous importez les photos.
- 2 Sélectionnez l'emplacement d'enregistrement des photos (*Sélection d'un emplacement d'enregistrement des fichiers de données, page 14*).
- 3 Sélectionnez **Fichier > Importer dans [Nom]**.
- 4 Sélectionnez une ou plusieurs photos, puis sélectionnez **Ouvrir**.
- 5 Sélectionnez **Oui** pour importer les photos et ajouter les informations de balise géographique.

Les photos géolocalisées apparaissent sur la carte.

Géolocalisation de photos à l'aide de l'application BaseCamp

Vous pouvez ajouter des informations géographiques à des photos en faisant glisser et en déposant les fichiers depuis votre ordinateur dans la fenêtre de l'application BaseCamp.

- 1 Sélectionnez une position sur la carte pour l'ajouter en tant que balise géographique à une ou plusieurs photos.
- 2 Sélectionnez l'emplacement d'enregistrement des photos (*Sélection d'un emplacement d'enregistrement des fichiers de données, page 14*).
- 3 Redimensionnez la fenêtre de l'application BaseCamp pour qu'elle ne recouvre pas entièrement l'écran.
- 4 Sélectionnez une ou plusieurs photos.
- 5 Effectuez un glisser-déposer des photos sur la carte, à la position sélectionnée.

Les photos géolocalisées apparaissent sur la carte.

Faire correspondre des photos à un tracé

Si vous avez pris des photos pendant l'enregistrement d'un tracé avec votre appareil Garmin, vous pouvez faire correspondre vos

photos au tracé. L'application BaseCamp utilise les informations temporelles de vos photos et de vos tracés pour faire correspondre les photos à des points de tracé spécifiques. Des waypoints sont créés automatiquement pour chaque photo correspondante. Vous pouvez également géolocaliser vos photos en utilisant les informations de position issues de votre tracé.

- 1 Sélectionnez un tracé.
- 2 Sélectionnez **Modifier > Géolocaliser les photos à l'aide des tracés**.
- 3 Sélectionnez **Parcourir**.
- 4 Sélectionnez une ou plusieurs photos prises pendant l'enregistrement du tracé, puis sélectionnez **OK > Suivant**.
- 5 Sélectionnez **Créer des waypoints pour les photos correspondantes** pour créer un waypoint pour chaque photo.
- 6 Si nécessaire, sélectionnez **Modification de l'heure** pour ajuster la différence entre l'horodatage d'une photo et celui du tracé.
- 7 Sélectionnez **Suivant**.
- 8 Sélectionnez **Géocoder des photos > Terminer**.
Vos photos géolocalisées apparaissent sur la carte.

Affichage de photos géolocalisées sur un appareil

Vous pouvez transférer ou importer des photos géolocalisées dans une bibliothèque et les afficher sur la carte. Vous pouvez également afficher des photos géolocalisées depuis un appareil compatible.

- 1 Connectez l'appareil à votre ordinateur.
- 2 Sélectionnez **Stockage interne**.
- 3 Double-cliquez sur une photo.

Déplacement d'une photo géolocalisée

- 1 Sélectionnez une photo.
- 2 Cliquez avec le bouton droit sur la photo et sélectionnez **Afficher sur la carte** pour centrer la carte (facultatif).
- 3 Sélectionnez **Outils > Déplacer une étape**.
- 4 Faites glisser la photo vers une nouvelle position.
ASTUCE : vous pouvez également déplacer une photo en modifiant ses coordonnées dans ses propriétés (*Modification d'une photo géolocalisée, page 13*).

Modification d'une photo géolocalisée

- 1 Double-cliquez sur une photo.
- 2 Entrez un nouveau nom et de nouvelles coordonnées pour la photo.
- 3 Double-cliquez sur la miniature.
La photo s'ouvre dans votre visionneuse photos par défaut.
- 4 Modifiez la photo.
- 5 Sélectionnez **U** pour mettre à jour la photo sur la carte.

Gestion de données

L'application BaseCamp enregistre les itinéraires, les tracés, les waypoints et les autres données figurant dans la zone Bibliothèque et appareils. Cette zone est située à gauche de la fenêtre de l'application BaseCamp.

Dans la zone Bibliothèque et appareils, le panneau supérieur contient les listes figurant dans Ma collection et les appareils connectés. Lorsque vous sélectionnez une liste dans le panneau supérieur, son contenu est affiché dans le panneau inférieur.

A propos des listes et dossiers de listes

Vous pouvez utiliser des listes et des dossiers pour organiser les données contenues dans Ma collection.

Une liste est une collection d'éléments stockés dans l'application BaseCamp. Vous pouvez inclure un même élément dans plusieurs listes.

Un dossier de listes est un conteneur servant à organiser des listes. Un dossier de listes ne peut contenir que des listes et d'autres dossiers de listes.

Les éléments qui n'ont pas été ajoutés à une liste apparaissent dans Données non répertoriées.

Création d'une liste

- 1 Sélectionnez **Fichier > Nouveau > Liste**.
- 2 Entrez un nom de liste.
- 3 Appuyez sur la touche **Entrer** de votre clavier.

Ajout d'éléments à une liste

- 1 Sélectionnez une liste.
- 2 Faites glisser les éléments vers la liste à partir d'un autre emplacement, tel que **Ma collection**, d'une autre liste ou d'un appareil.

Création d'un dossier de listes

- 1 Sélectionnez **Fichier > Nouveau > Dossier de listes**.
- 2 Entrez un nom de dossier.
- 3 Appuyez sur la touche **Entrer** de votre clavier.

Ajout de contenu dans un dossier de listes

- 1 Sélectionnez un dossier de listes.
- 2 Faites glisser des listes ou des dossiers de listes vers le dossier.

Suppression d'un élément d'une liste

La suppression d'un élément d'une liste n'entraîne pas la suppression de l'élément dans Ma collection ([Suppression de données, page 15](#)).

- 1 Sélectionnez une liste.
- 2 Sélectionnez un ou plusieurs éléments ([Sélection de plusieurs éléments, page 14](#)).
- 3 Sélectionnez **Modifier > Supprimer de [nom]**.

Déplacement d'une liste ou d'un dossier de listes

Vous pouvez déplacer une liste ou un dossier de listes dans un autre dossier de listes.

- 1 Cliquez avec le bouton droit sur une liste ou un dossier de listes.
- 2 Sélectionnez **Déplacer vers**.
- 3 Sélectionnez un dossier de listes.
- 4 Sélectionnez **OK**.

Affichage de toutes les listes contenant un élément

- 1 Double-cliquez sur un élément.
- 2 Sélectionnez **Références**.

Toutes les listes qui contiennent l'élément sont affichées.

Suppression des listes et dossiers de listes

Lorsque vous supprimez une liste ou un dossier de listes, vous pouvez supprimer les éléments inclus dans les listes supprimées ou conserver ces éléments dans Ma collection.

- 1 Sélectionnez une liste ou un dossier.
- 2 Sélectionnez une option :
 - Pour supprimer la liste ou le dossier de listes et conserver tous les éléments de liste dans **Ma collection**, sélectionnez **Modifier > Supprimer > Supprimer**.

- Pour supprimer la liste ou le dossier de listes et effacer tous les éléments figurant uniquement dans les listes supprimées, sélectionnez **Modifier > Supprimer le contenu unique > Supprimer**.

Sélection d'un emplacement d'enregistrement des fichiers de données

Pour pouvoir créer ou importer des éléments tels que des waypoints, des itinéraires ou des tracés dans l'application BaseCamp, vous devez d'abord choisir l'emplacement où les fichiers de données seront enregistrés. Vous pouvez enregistrer les fichiers de données sur votre ordinateur ou sur un appareil Garmin connecté.

REMARQUE : il est possible que certains appareils ne prennent pas en charge l'enregistrement ou la modification des fichiers de données.

Sélectionner une option :

- Pour enregistrer les fichiers de données sur votre ordinateur, sélectionnez **Ma collection** ou sélectionnez une liste ou un dossier sous **Ma collection**.
- Pour enregistrer les fichiers de données sur un appareil connecté, sélectionnez l'appareil dans la zone Bibliothèque et appareils, puis sélectionnez le dossier du stockage interne.

Sélection de plusieurs éléments

Vous pouvez sélectionner plusieurs éléments à afficher ou modifier dans la zone Bibliothèque et appareils. Les éléments doivent être du même type. Par exemple, vous pouvez sélectionner plusieurs waypoints et modifier simultanément les propriétés de tous ces éléments.

- Pour sélectionner des éléments individuels, sélectionnez un élément, maintenez enfoncée la touche **Ctrl** de votre clavier, puis sélectionnez un ou plusieurs éléments du même type.
- Pour sélectionner une plage d'éléments, sélectionnez un élément, maintenez enfoncée la touche **Maj** de votre clavier, puis sélectionnez un autre élément du même type.

Tous les éléments figurant entre les deux éléments sélectionnés sont ajoutés à la sélection.

Affichage des propriétés d'éléments

Vous pouvez afficher les propriétés d'éléments tels que des waypoints, des itinéraires et des tracés.

REMARQUE : toutes les modifications apportées lors de l'affichage des propriétés des éléments sont enregistrées automatiquement.

- Pour afficher les propriétés d'un élément, double-cliquez sur l'élément.
- Pour afficher les propriétés de plusieurs éléments, sélectionnez plusieurs éléments et sélectionnez **Modifier > Ouvrir l'élément sélectionné**.

Ajout de remarques et liens à un élément

Vous pouvez ajouter des informations supplémentaires à des waypoints, des itinéraires et des tracés.

- 1 Double-cliquez sur un waypoint, un itinéraire ou un tracé.
- 2 Sélectionnez **Remarques**.
- 3 Sélectionnez une ou plusieurs options :
 - Pour ajouter une remarque, entrez le texte de la remarque.
 - Pour ajouter un fichier, sélectionnez **Ajouter un lien de fichier**, sélectionnez un fichier, puis sélectionnez **Ouvrir**.
 - Pour ajouter un fichier à partir d'une autre fenêtre, faites glisser le fichier vers la zone d'ajout de nouveaux liens.

- Pour ajouter un lien Web, sélectionnez **Ajouter un lien Web**, entrez l'URL, puis sélectionnez **OK**.

Suppression de données

Il est possible de supprimer définitivement des données BaseCamp stockées sur votre ordinateur ou sur un appareil Garmin connecté. Pour supprimer un élément de votre ordinateur, vous devez le supprimer dans Ma collection.

REMARQUE : certains appareils Garmin ne permettent pas de supprimer des données au moyen de l'application BaseCamp.

- 1 Sélectionnez un ou plusieurs éléments (*Sélection de plusieurs éléments*, page 14).
- 2 Sélectionnez **Modifier > Supprimer**.
- 3 Sélectionnez **Supprimer**.

Transfert de données depuis un appareil connecté

Vous pouvez ajouter des données à Ma collection à partir d'un appareil GPS Garmin connecté.

- 1 Sélectionnez **Appareil > Recevoir du périphérique**.
- 2 Sélectionnez l'appareil.
- 3 Sélectionnez **OK**.

Les données importées apparaissent dans une liste, dans Ma collection. La liste est nommée en fonction de la date et de l'heure actuelles. La liste est stockée dans un dossier nommé pour l'appareil connecté.

Envoi de données à un appareil connecté

Vous pouvez envoyer des données de Ma collection vers un appareil GPS Garmin compatible. Les données sont stockées dans différents dossiers sur le disque Garmin de l'appareil.

- 1 Connectez l'appareil à votre ordinateur.
- 2 Sélectionner une option :
 - Pour envoyer un ou plusieurs éléments, ou une liste, à l'appareil, sélectionnez un élément, une liste ou plusieurs éléments (*Sélection de plusieurs éléments*, page 14), puis sélectionnez **Appareil > Envoyer à l'appareil > Envoyer [Nom] à l'appareil**.
 - Pour envoyer toutes les données enregistrées vers l'appareil, sélectionnez **Ma collection > Appareil > Envoyer à l'appareil > Envoyer 'Ma Collection' vers l'appareil**.
- 3 Sélectionnez l'appareil.
- 4 Sélectionnez **OK**.

Gestion avancée des données

Vous pouvez importer des données à partir d'autres sources et vous pouvez exporter des données pour les utiliser dans d'autres applications.

Vous pouvez également sauvegarder vos données utilisateur et les restaurer dans une autre installation BaseCamp.

Importation de données

Vous pouvez importer les types de fichiers pris en charge dans l'application BaseCamp (*Types de fichiers pris en charge*, page 15).

REMARQUE : cette fonction ne permet pas de transférer des données d'un appareil vers un ordinateur (*Transfert de données depuis un appareil connecté*, page 15).

- 1 Sélectionnez un emplacement pour les fichiers de données importés (*Sélection d'un emplacement d'enregistrement des fichiers de données*, page 14).
- 2 Sélectionnez **Fichier > Importer dans [Nom]**.
- 3 Sélectionnez un fichier, puis sélectionnez **Ouvrir**.

Types de fichiers pris en charge

Vous pouvez importer ces types de fichiers dans l'application BaseCamp.

- Format d'échange GPS (.gpx)
- Format de fichier FITness (.fit)
- Base de données GPS Garmin (.gdb)
- Garmin Training Center (.tcx)
- Position GPS (.loc)
- Carte personnalisée Garmin (.kml ou .kmz)
- Photo (.jpg ou .jpeg)

Exportation de données

Vous pouvez exporter des données vers un fichier, puis enregistrer ce fichier sur votre ordinateur. Vous pouvez exporter des éléments de Ma collection ou des données stockées sur un appareil Garmin connecté.

REMARQUE : les données de recouvrement, comme les cartes personnalisées Garmin et les images BirdsEye, ne peuvent pas être exportées vers un fichier. Pour exporter des données de recouvrement, vous devez sauvegarder vos données (*Sauvegarde de données*, page 15).

- 1 Sélectionner une option :
 - Pour exporter toutes les données BaseCamp stockées sur votre ordinateur, sélectionnez **Ma collection**, puis **Fichier > Exporter > Exporter 'Ma Collection'**.
 - Pour exporter un ou plusieurs éléments, ou une liste, sélectionnez-les et sélectionnez **Fichier > Exporter > Exporter la sélection**.
 - Pour exporter tous les éléments stockés sur un appareil connecté, sélectionnez le répertoire sur l'appareil, puis sélectionnez **Fichier > Exporter > Exporter [Nom de l'appareil]**.
- 2 Entrez un nom, sélectionnez un emplacement pour le fichier exporté, sélectionnez le format de fichier, puis sélectionnez **Enregistrer**.

Sauvegarde de données

Vous pouvez sauvegarder l'ensemble des données, listes et dossiers dans un fichier d'archive unique. Ce fichier d'archive peut être restauré dans une installation BaseCamp différente.

- 1 Sélectionnez **Fichier > Sauvegarder**.
- 2 Sélectionnez un emplacement pour le fichier de sauvegarde.
- 3 Entrez un nom de fichier, puis sélectionnez **Enregistrer**.

Restauration des données de sauvegarde

AVIS

Lorsque vous effectuez une restauration à partir d'un fichier de sauvegarde, tous les éléments existants (données, listes et dossiers) sont supprimés et remplacés par ceux de la sauvegarde. Les données supprimées ne peuvent pas être récupérées.

- 1 Sélectionnez **Fichier > Restaurer**.
- 2 Sélectionnez **Restaurer** pour confirmer.
- 3 Sélectionnez un fichier de sauvegarde, puis sélectionnez **Ouvrir**.

Gestion des points d'intérêt personnalisés

De nombreux appareils et produits cartographiques Garmin incorporent des points d'intérêt personnalisés préinstallés. Vous pouvez télécharger des points d'intérêt, en créer ou en transférer de votre ordinateur vers un périphérique ou une carte de données. Consultez la page garmin.com/poiloader pour plus d'informations.

Une fois que des points d'intérêt personnalisés ont été installés sur votre appareil connecté, vous pouvez les gérer à l'aide de l'application BaseCamp. Vous pouvez afficher ou masquer les points d'intérêt personnalisés pour contrôler la manière dont ils apparaissent dans les résultats de recherche sur la carte.

- 1 Connectez un appareil contenant des points d'intérêt personnalisés à votre ordinateur.
L'application BaseCamp détecte les fichiers de points d'intérêt personnalisés.
- 2 Sélectionnez **Cartes > Gérer les points d'intérêt personnalisés**.
- 3 Sélectionnez les points d'intérêt personnalisés à inclure dans les résultats de recherche et à afficher sur la carte.

Options

Vous pouvez personnaliser de nombreux paramètres dans l'application BaseCamp.

Options de mesure

Vous pouvez personnaliser les options générales telles que les unités de mesure, le format de position et le système géodésique.

Sélectionnez **Modifier > Options > Unité**.

Système de mesure : permet de définir les unités de mesure.

REMARQUE : si vous sélectionnez l'option Personnalisé, vous devez définir les unités de mesure individuellement pour chaque type de données.

Pente : définit le format utilisé pour le degré de pente.

Cap : définit le type de cap utilisé lors de l'affichage de la carte.

Position : définit le format de coordonnées de position et le système géodésique utilisés pour les positions cartographiques.

REMARQUE : si vous sélectionnez les options Grille définie par l'utilisateur ou Système géodésique défini par l'utilisateur, vous devez sélectionner l'option Propriétés pour modifier les détails de la grille ou du système géodésique personnalisés.

Options d'affichage

Vous pouvez personnaliser l'apparence de la carte et des éléments qu'elle contient.

Sélectionnez **Modifier > Options > Affichage**.

Info-bulles : vous permet d'activer le texte des info-bulles sur la carte et de définir quand ce texte doit apparaître.

Qualité du rendu : définit la qualité de l'affichage de la carte.

REMARQUE : l'augmentation de la qualité d'affichage peut ralentir le tracé de la carte.

Étiquettes : définit le nombre d'étiquettes de points d'intérêt affichées sur la carte.

Taille de symbole : définit la taille des symboles affichés sur la carte.

Largeur du tracé : définit la largeur des tracés affichés sur la carte.

Largeur de l'itinéraire : définit la largeur des itinéraires affichés sur la carte.

Police de la carte : définit la police utilisée pour le texte des étiquettes affichées sur la carte.

3D : définit une valeur d'amplification des variations d'altitude sur la carte 3D. Une valeur de 0 % permet d'afficher à l'échelle les variations d'altitude.

Options d'itinéraire d'un profil d'activité

Vous pouvez personnaliser la manière dont le logiciel calcule les itinéraires pour chaque profil d'activité. (*Profils d'activité*,

page 1). Par exemple, vous pouvez imposer à l'itinéraire d'utiliser des routes pour un profil de conduite et vous pouvez calculer des itinéraires exclusivement hors route pour un profil de randonnée.

Sélectionnez **Modifier > Options > Profil d'activité > Définition d'itinéraires**, et sélectionnez un profil d'activité dans la liste déroulante.

Préférences d'itinéraire : définit la méthode de calcul d'itinéraire pour les itinéraires basés sur des routes. L'option Temps le plus court permet de calculer les itinéraires les plus rapides à parcourir. L'option Distance la plus courte permet de calculer les itinéraires les plus courts en termes de distance. L'option Routes sinueuses permet de calculer les itinéraires les plus spectaculaires pour les motards.

Mode d'altitude : vous permet de réduire au maximum l'ascension pour les itinéraires hors route.

Contournements de routes : vous permet de définir les types de route à éviter le long des itinéraires.

Contournements d'éléments : vous permet de définir les types de caractéristiques à éviter le long des itinéraires. Par exemple, vous pouvez éviter les routes à péage, les voies d'escalade ou les pistes étroites.

Zones à contourner : vous permet de définir les zones spécifiques à éviter le long des itinéraires.

Vitesse : vous permet de définir votre vitesse moyenne pour différents types de route.

Définition des options de transfert entre appareils

Vous pouvez personnaliser la manière dont les données des itinéraires et des tracés sont envoyées aux appareils connectés. L'application BaseCamp mémorise les appareils que vous avez déjà connectés et vous pouvez définir les options sans reconnecter ces appareils.

1 Sélectionnez **Modifier > Options > Transfert avec l'appareil**.

2 Sélectionnez un périphérique.

3 Sélectionnez une option :

- Pour réduire les détails sur les itinéraires en supprimant des points des itinéraires lors de leur transfert vers l'appareil, sélectionnez **Retirer les points de tracé des itinéraires lors du transfert vers l'appareil**.
- Pour synchroniser les itinéraires aux cartes internes de l'appareil lors de leur transfert, sélectionnez **Toujours synchroniser l'itinéraire à la carte de mon appareil lors d'un transfert**.
- Pour limiter le niveau de détail des tracés envoyés à l'appareil, sélectionnez **Simplifier les tracés en supprimant les points intermédiaires** et entrez le nombre maximal de points par tracé.

Options générales

Vous pouvez personnaliser les options de langue, base de données, recherche et modification de données.

Sélectionnez **Modifier > Options > Général**.

Langue : définit la langue du texte.

REMARQUE : les changements de langue n'ont aucun impact sur les données saisies par l'utilisateur ou les données cartographiques.

Options de base de données : définit l'emplacement où l'application BaseCamp enregistre les données.

Options de recherche : permet d'effectuer des recherches en ligne.

Options de modification : vous permet d'utiliser la touche **Altimètre** de votre clavier pour déplacer ou insérer des données.

Restauration des paramètres par défaut

Vous pouvez réinitialiser toutes les options de l'application BaseCamp en rétablissant les paramètres par défaut.

REMARQUE : la restauration des paramètres par défaut n'entraîne pas la suppression des éléments enregistrés tels que les waypoints, les itinéraires et les tracés.

1 Sélectionnez **Modifier > Options > Général**.

2 Sélectionnez **Réinitialiser**.

3 Sélectionnez **OK** pour confirmer.

Les paramètres par défaut sont restaurés et l'application redémarre.

Index

A

aventures **7, 12**

B

barre d'outils **1**

C

cartes **2, 5, 11**

affichage **2, 3**

exploration **3**

Images BirdsEye **4, 5**

mesure des distances **3**

orientation **3**

personnalisé **4, 5**

perspective **3**

recherche de positions **6**

zoom **3**

chasses au trésor **6, 7**

paramètres **7**

téléchargement **6, 7**

chien, suivi **12, 13**

D

données

stockage **14**

transfert **15**

E

enregistrement de positions **14**

enregistrement de vos données **14**

exportation **15**

F

fichiers

exportation **15**

importation **15**

propriétés **14**

restauration **15**

sauvegarde **15**

suppression **15**

transfert **14**

G

géolocalisation **13**

I

Images BirdsEye **5**

abonnements **4, 5**

crédits **4**

importation **15**

impression **3**

itinéraires **7, 8, 11, 12**

création **7, 8**

L

liste **14**

M

mesures **16**

O

outils **6**

P

paramètres **16**

paramètres d'affichage **16**

photos **12, 13**

géolocalisation **13**

planificateur de trajets **7, 9, 10**. Voir itinéraires

points d'intérêt (POI), POI Loader **15**

positions, recherche de **6**

préférences **16**

définition d'itinéraires **9**

paramètres par défaut **17**

zones à contourner **9**

profils **1**

R

recherche de positions **6**

routes **7**

modification **14**

S

statistiques **11**

stockage de données **14**

T

tracés **7, 8, 10–13**

modification **10**

trajets **7**

transfert, fichiers **14**

V

vidéo **12**

W

waypoints **6, 8**

modification **6, 14**

