

205 GTI



pièces compétition

moteur

transmission

suspension
direction

freinage

carrosserie

tarif

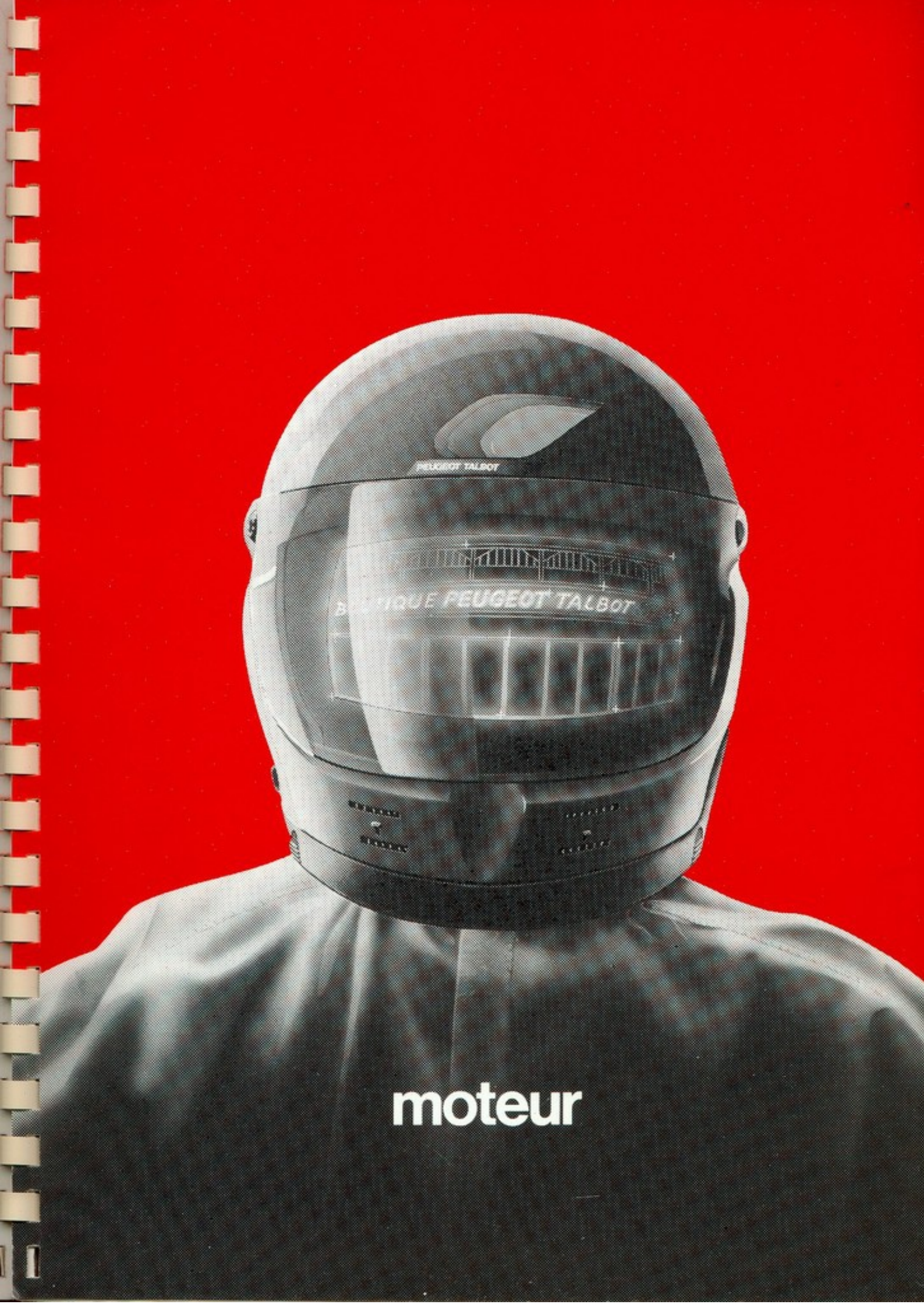

PEUGEOT TALBOT

BELGIQUE PEUGEOT TALBOT

moteur

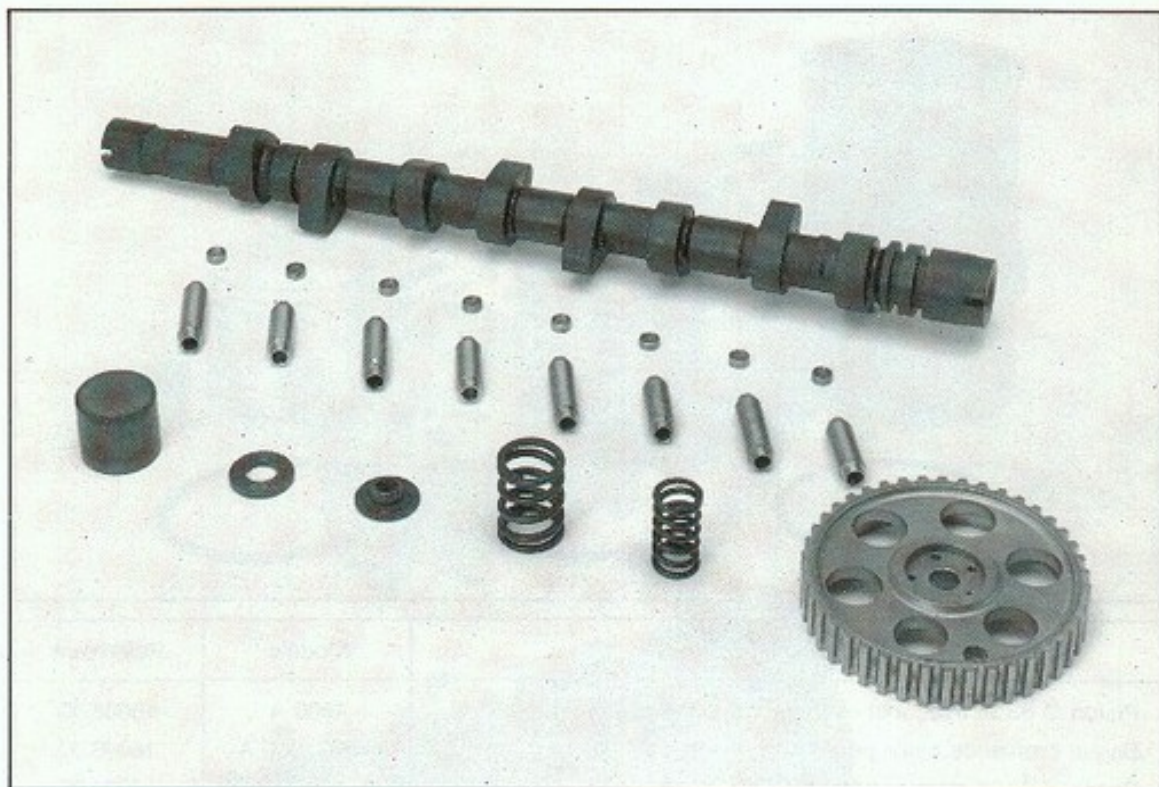

Désignation	Modèle	Référence
Arbre à cames	1600 A	16003.00
Roue de distribution	1600/1900 A	16007.00
Courroie de distribution	1900 A	19009.00
Pastille d'admission	1600 A	16006.08
Pastille d'échappement 1600 - éch. + adm. 1900	1600/1900 A	16006.09
Ressort intérieur de soupape	1600 A	16006.04
Ressort extérieur de soupape	1600 A	16006.05
Coupelle supérieure de soupape	1600 A	16006.06
Coupelle inférieure de soupape	1600 A	16006.07
Arbre à cames "performance"	1600 N	16002.00
Poussoir de soupape	1600/1900 N/A	16010.00
Guide bronze admission	1600 A	16006.10
Guide bronze échappement	1600 A	16006.11
Soupape admission	1600 A	16006.02
Soupape échappement	1600 A	16006.03
Arbre à cames 1900	1900 A	19003.00
Ressort intérieur de soupape	1900 A	19006.04
Ressort extérieur de soupape	1900 A	19006.05
Coupelle supérieure de soupape	1900 A	19006.06
Coupelle inférieure de soupape	1900 A	19006.07
Arbre à cames	1900 N	19002.00
Soupape admission	1900 A	19006.02
Soupape échappement	1900 A	19006.03



Désignation	Modèle	Référence
Piston \varnothing 83,35 avec axe et segments (1599 cm ³) forgé	1600 A	16008.00
Bague bronze de bielle pour piston forgé	1600/1900 A	16009.00
Piston \varnothing 83,35 avec axe et segments (1599 cm ³)	1600 A	16004.00
Jeu de segments pour piston \varnothing 83,35	1600/1900 A	16004.02
Chemise pour piston \varnothing 83,35	1600 A	16015.00
Piston \varnothing 83,40 avec axe et segments	1900 A	19004.00
Piston \varnothing 83,40 avec axe et segments forgé	1900 A	19008.00
Chemise pour piston \varnothing 83,40	1900 A	19015.00

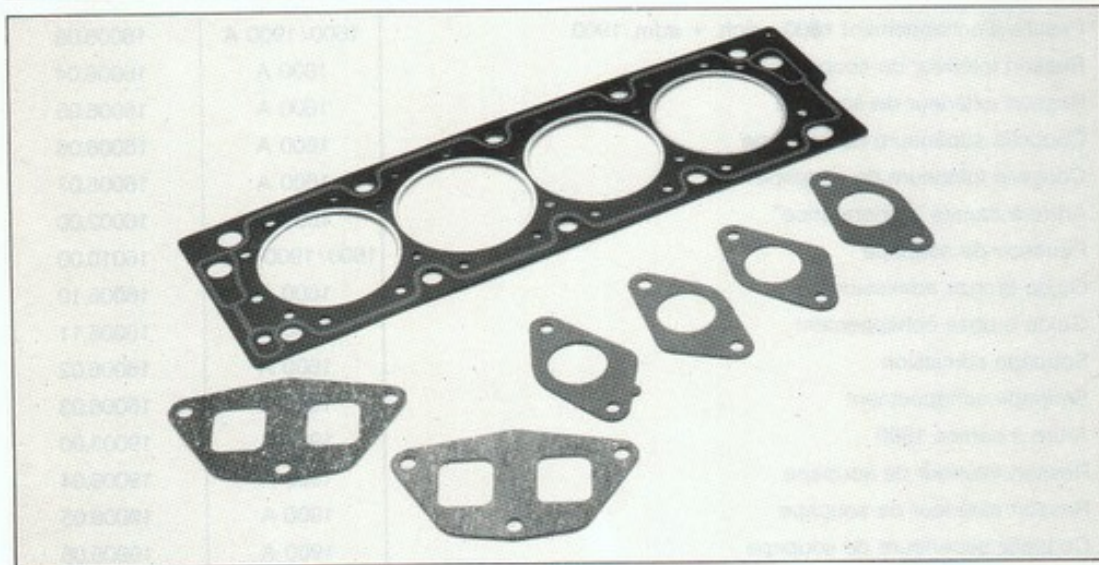

Désignation	Modèle	Référence
Joint de culasse	1600/1900 A	16016.00
Joint d'admission	1600 A	16017.00
Joint d'échappement	1600/1900 A	16018.00
Joint d'admission	1900 A	19017.00



moteur

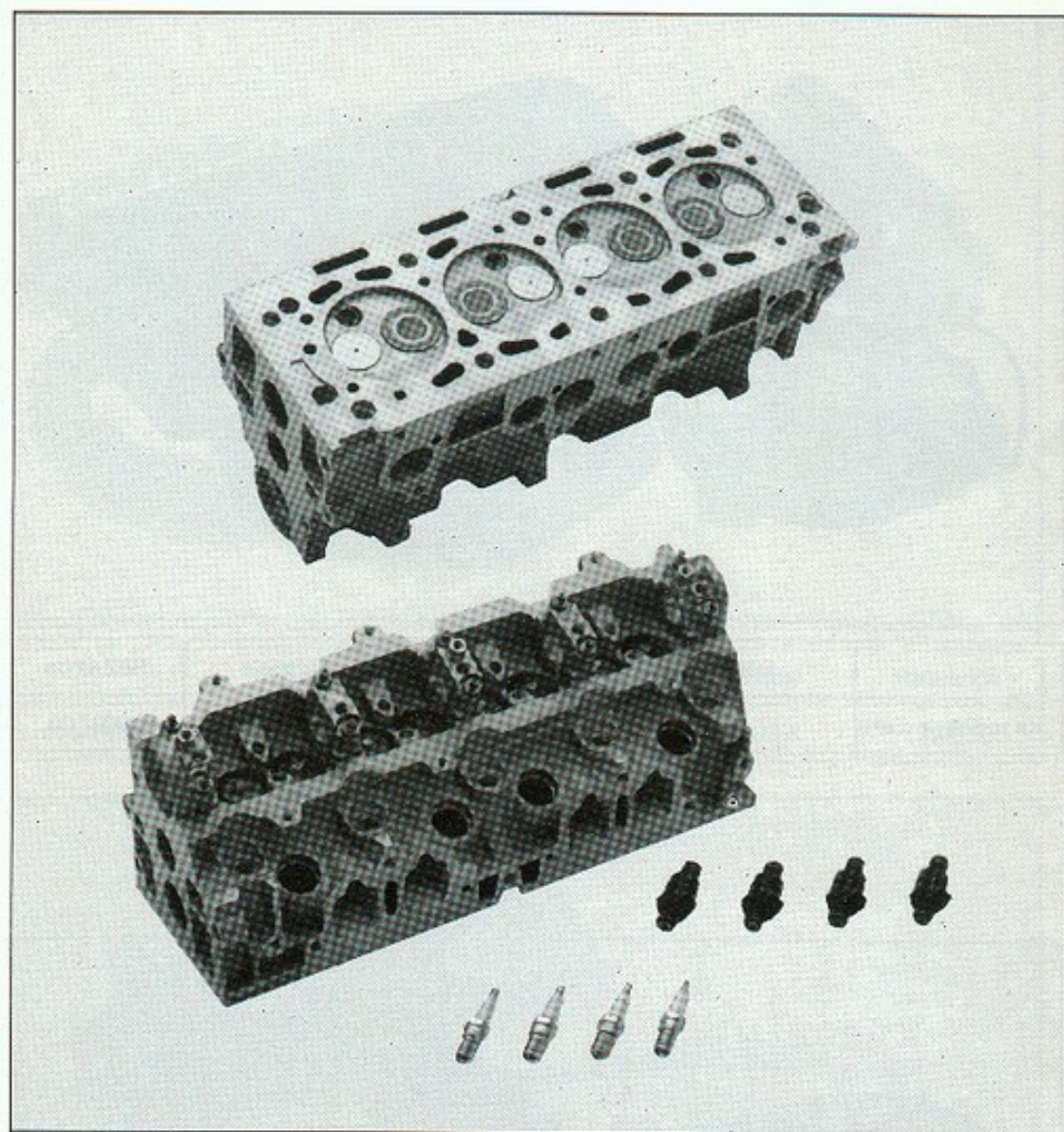

Désignation	Modèle	Référence
Culasse préparée avec soupapes, ressorts doubles et guides bronze	1600 A	16006.00
Injecteur	1600 A	16019.00
Bougie S 279 YC	1600 N	16001.00
Bougie BN 2	1600 N/A	10017.01
Culasse préparée avec soupapes, ressorts doubles	1900 A	19006.00
Bougie BN 60 Y	1900 A	19001.00
Injecteur	1900 A	19019.00
Bloc moteur	1900 A	19010.00
Puit de jauge d'huile modifié	1900 A	19011.00



Désignation	Modèle	Référence
Kit radiateur d'eau	1900 A	19007.00

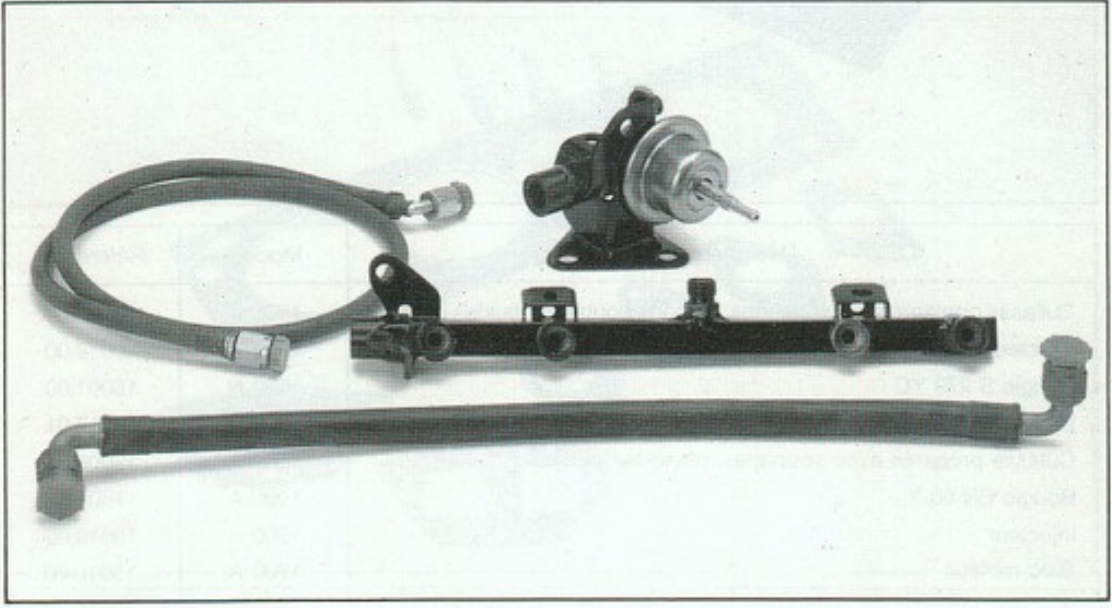

Désignation	Modèle	Référence
Kit rampe d'injection	1900 A	19020.00

PEUGEOT TALBOT SPORT

moteur



Désignation	Modèle	Référence
Kit refroidisseur d'huile	1900 A	19005.00



Désignation	Modèle	Référence
Kit radiateur d'huile	1600 A	16005.00

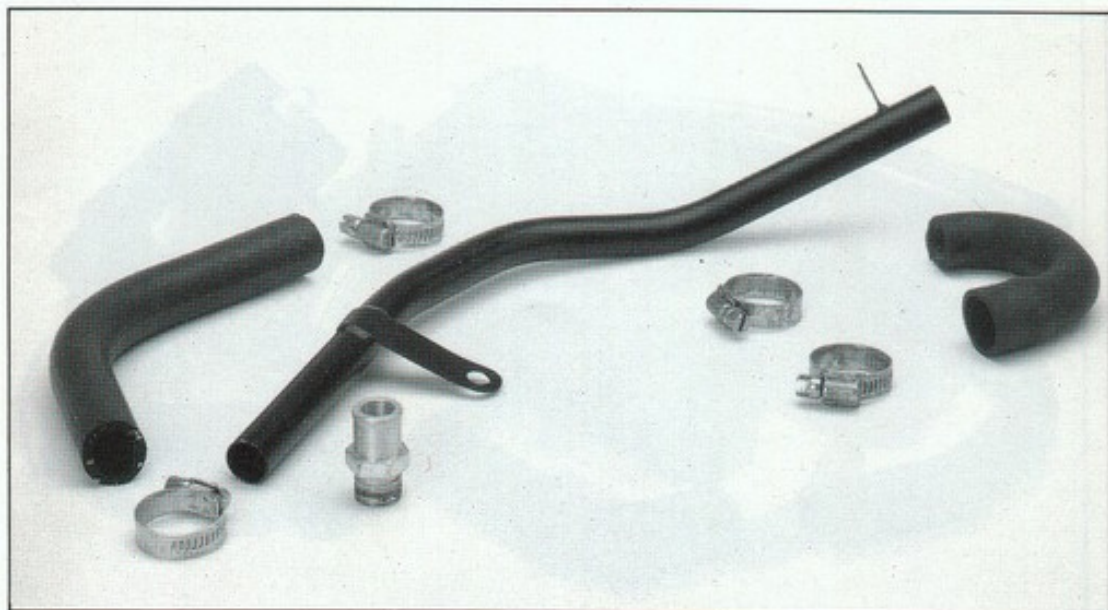

Désignation	Modèle	Référence
Kit redescende d'huile	1900 A	19031.00



Désignation	Modèle	Référence
Kit débitmètre	1900 A	19021.00

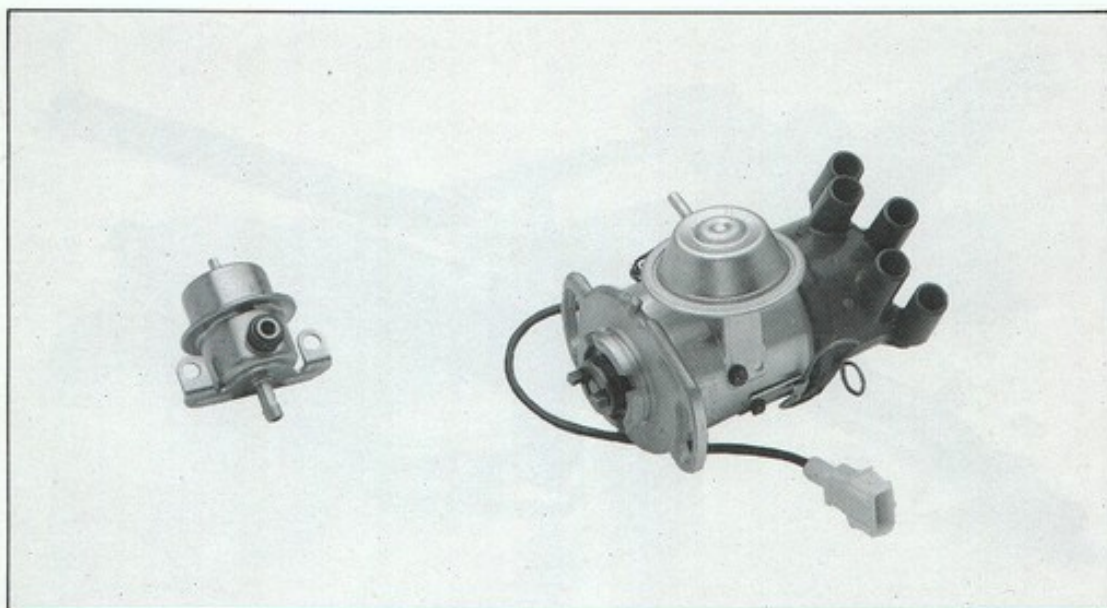

Désignation	Modèle	Référence
Régulateur de pression d'essence	1600 A	16020.00
Allumeur modifié	1600 A	16022.00
Allumeur	1900 A	19022.00

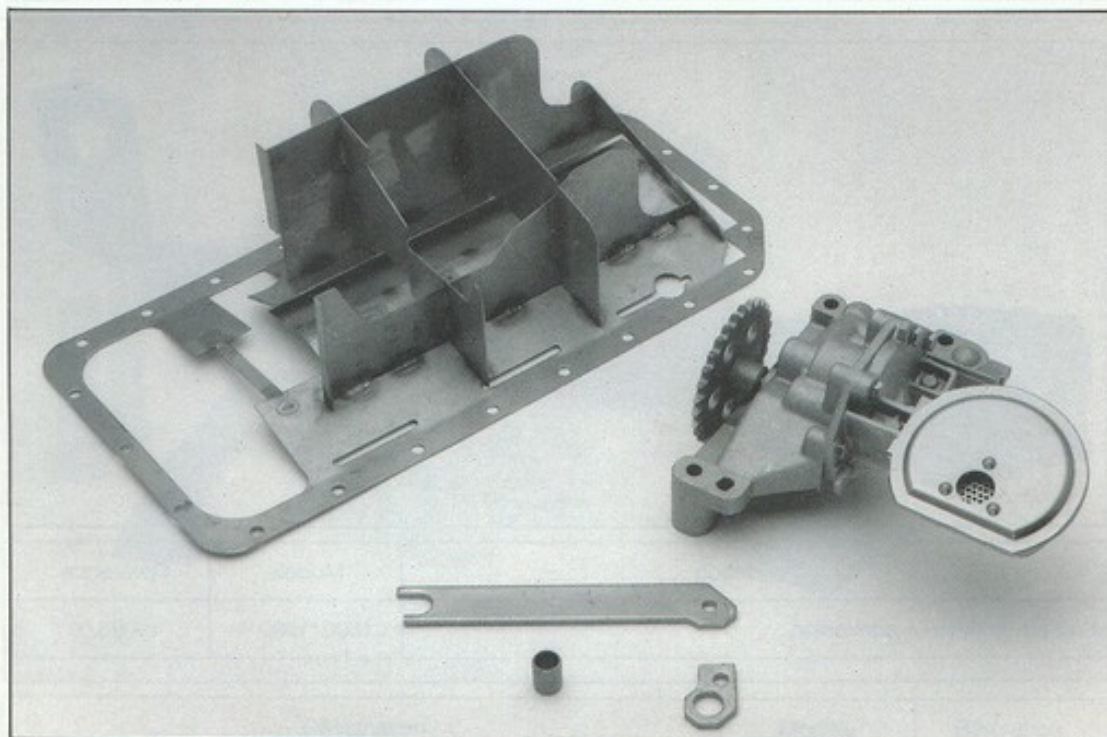

Désignation	Modèle	Référence
Cloisonnement carter d'huile	1600 A	16024.00
Kit modification de pompe à huile	1600/1900 A	16025.00
Cloisonnement carter d'huile	1900 A	19024.00

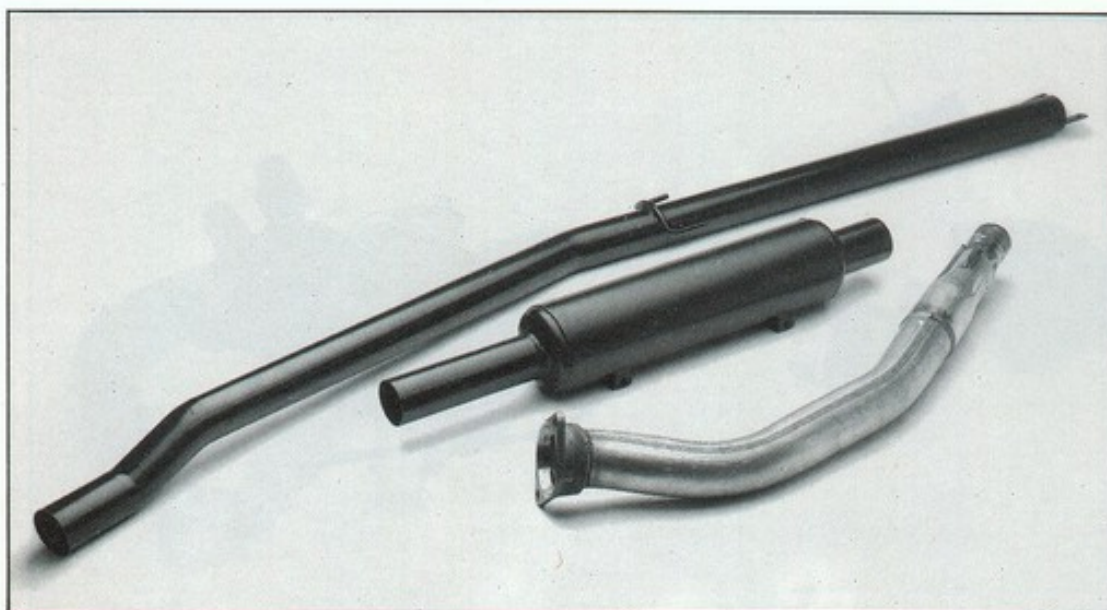

Désignation	Modèle	Référence
Ligne d'échappement (tube siamois, tube interm. et silencieux)	1600 A	16023.00
Ligne d'échappement (tube siamois, tube intermédiaire, silencieux et supports)	1900 A	19023.00



Désignation	Modèle	Référence
Support collecteur admission	1600/1900 A	19025.00



Désignation	Modèle	Référence
Kit supports moteur semi-rigides	1600 A	17018.00
Berceau moteur modifié renforcé	1600/1900 A	17016.00
Berceau moteur modifié renforcé	1900 A	19716.00

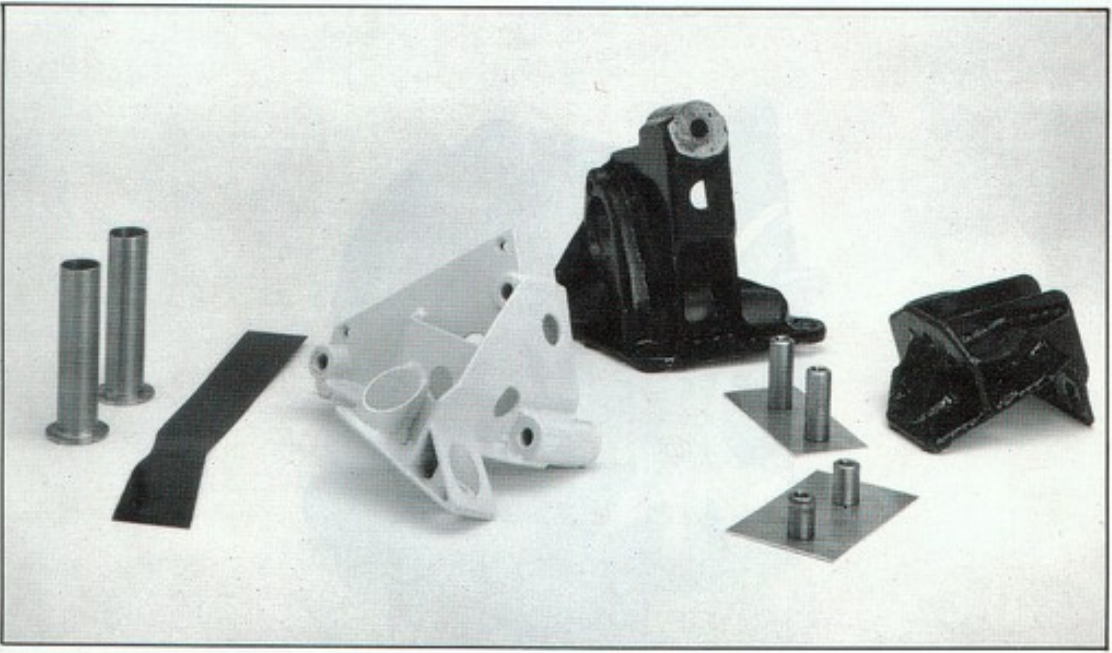

Désignation	Modèle	Référence
Kit supports moteur rigides	1600/1900 A	19018.00

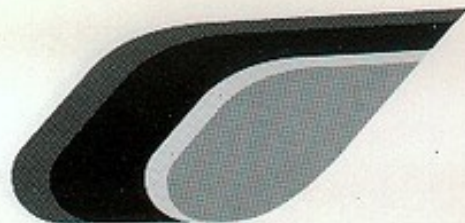

PEUGEOT TALBOT SPORT

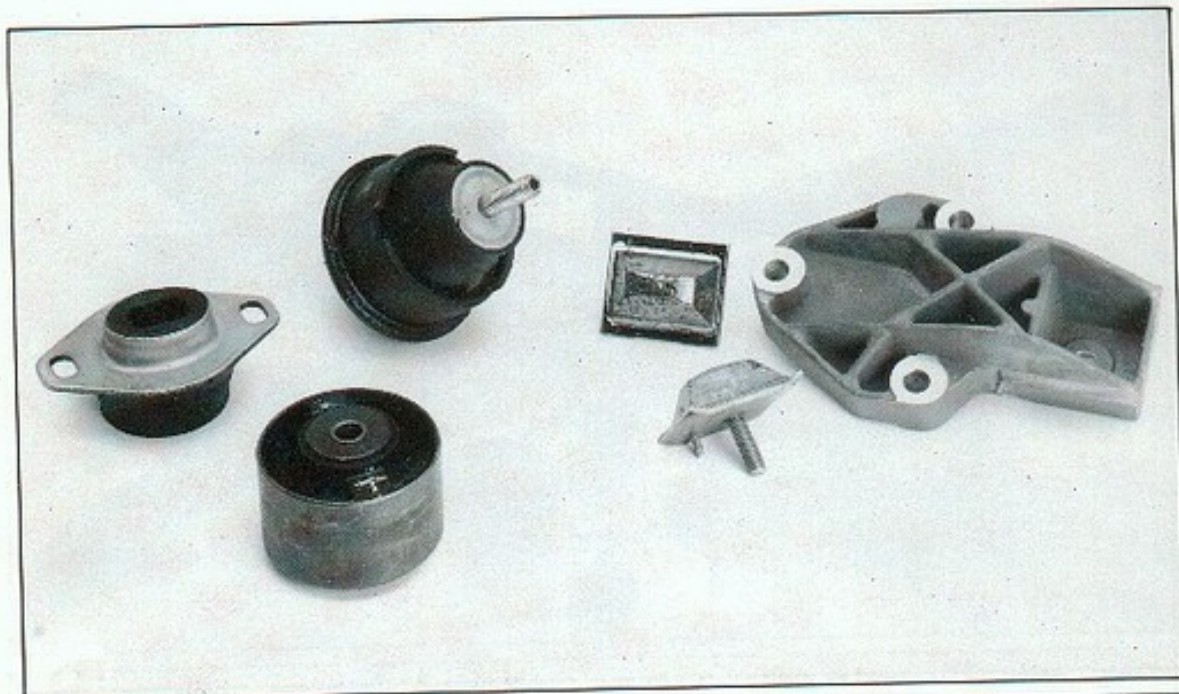

Désignation	Modèle	Référence
Kit silentblocs durs moteur	1600/1900 N/A	17000.00
Support moteur alu	1600/1900 N/A	17024.00

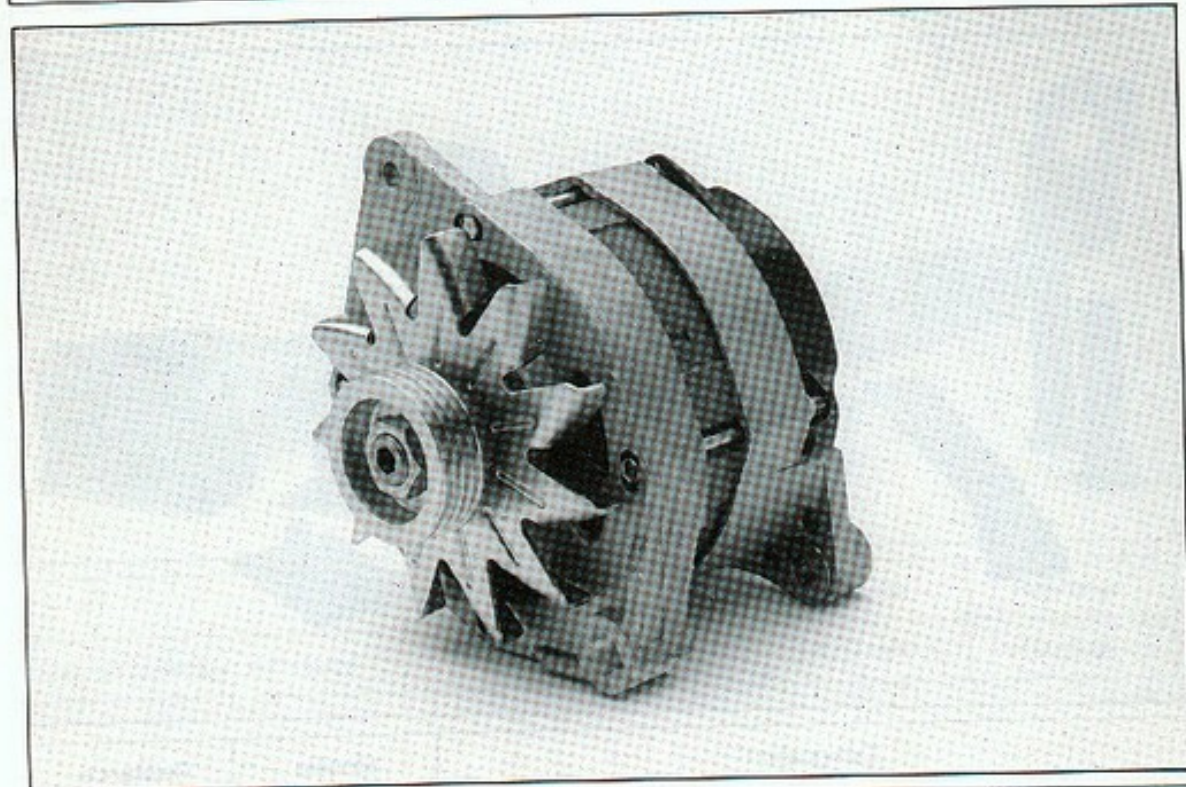

Désignation	Modèle	Référence
Alternateur 1400 W	1600/1900 N/A	21720.00

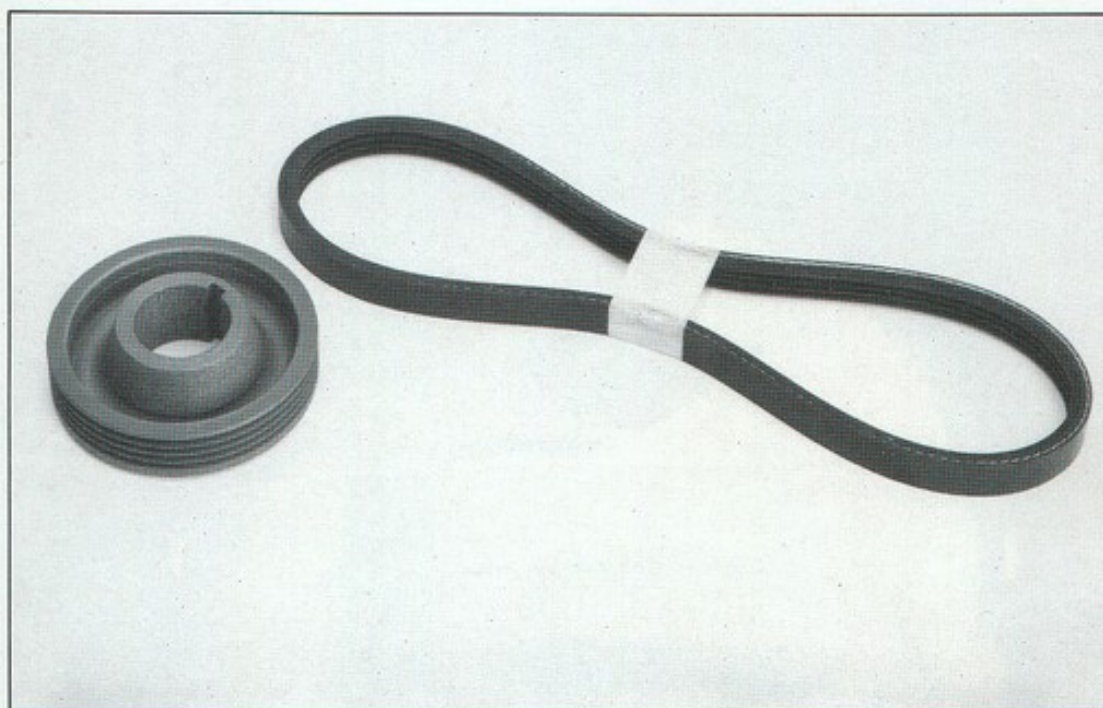

Désignation	Modèle	Référence
Poulie d'alternateur	1600/1900 A	16011.00
Courroie	1600/1900 A	16012.00

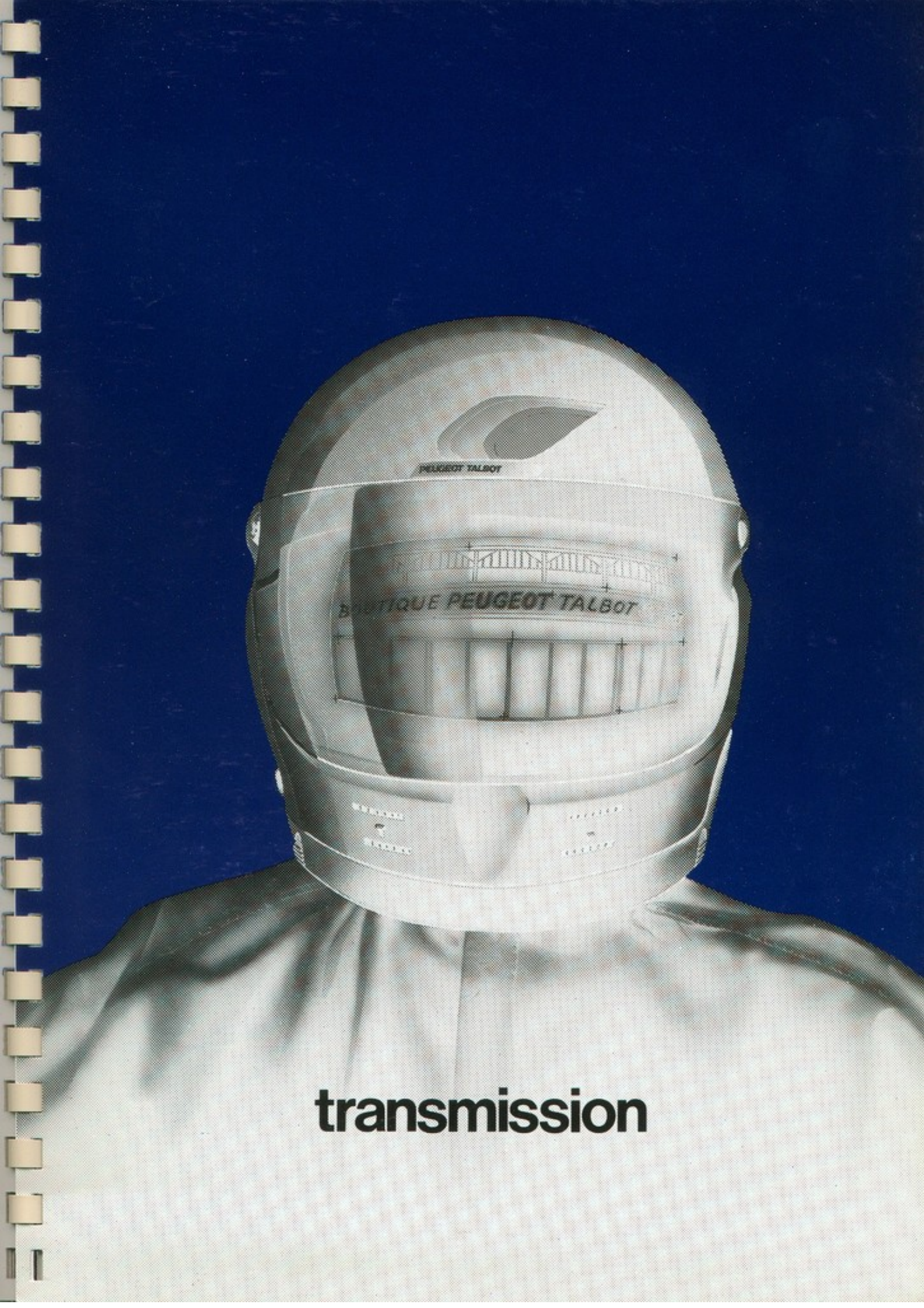

PEUGEOT TALBOT

BOUTIQUE PEUGEOT TALBOT

WIKKEN
&
STYING

OFFICE
&
GALLERY

transmission

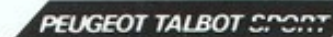

PEUGEOT TALBOT SPORT



Désignation	Modèle	Référence
Boîtier et mécanisme autobloquant	1600/1900 A	16704.00
Couvercle/couronne 16 x 65 (rapport moyen)	1600 A	16905.00
Arbre secondaire 16 x 65	1600 A	16906.00
Couvercle/couronne 14 x 67 (rapport court)	1600 A	16907.00
Arbre secondaire 14 x 67	1600 A	16908.00
Couvercle/couronne 17 x 59 (rapport long)	1600 A	16909.00
Arbre secondaire 17 x 59	1600 A	16910.00
Bouchon de compteur	1600 A	16802.00
Couvercle/couronne 13 x 68	1900 A	19868.00

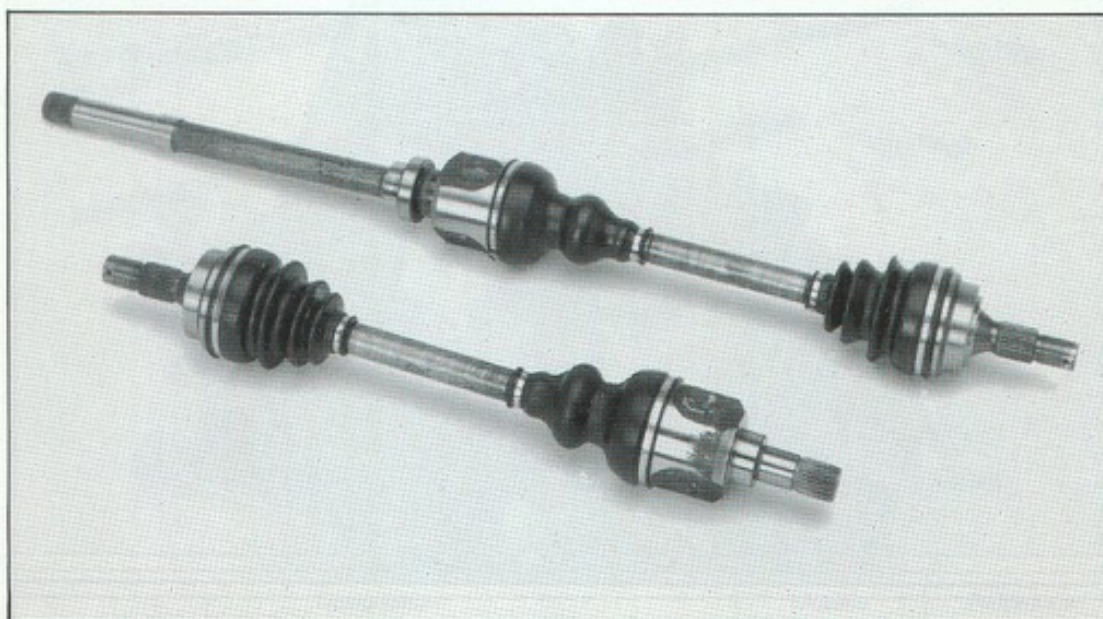

Désignation	Modèle	Référence
Transmission droite	1600/1900 A	16902.00
Transmission gauche	1600/1900 A	16903.00

transmission

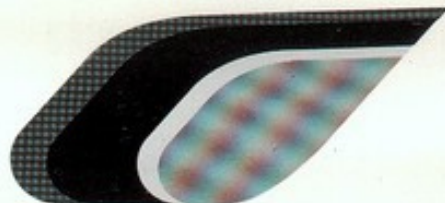

PEUGEOT TALBOT SPORT

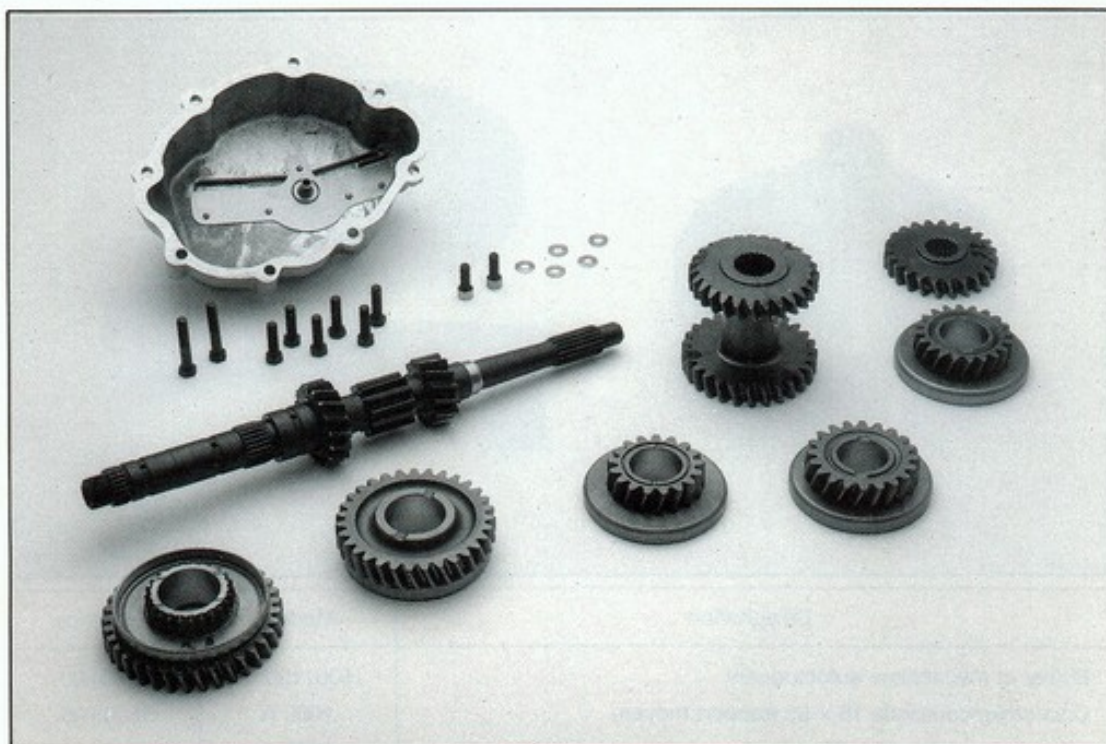

Désignation	Modèle	Référence
Kit boîte de vitesses à rapports rapprochés	1600 A	16800.00
Kit carter 5 ^e modifié	1600 A	16801.00

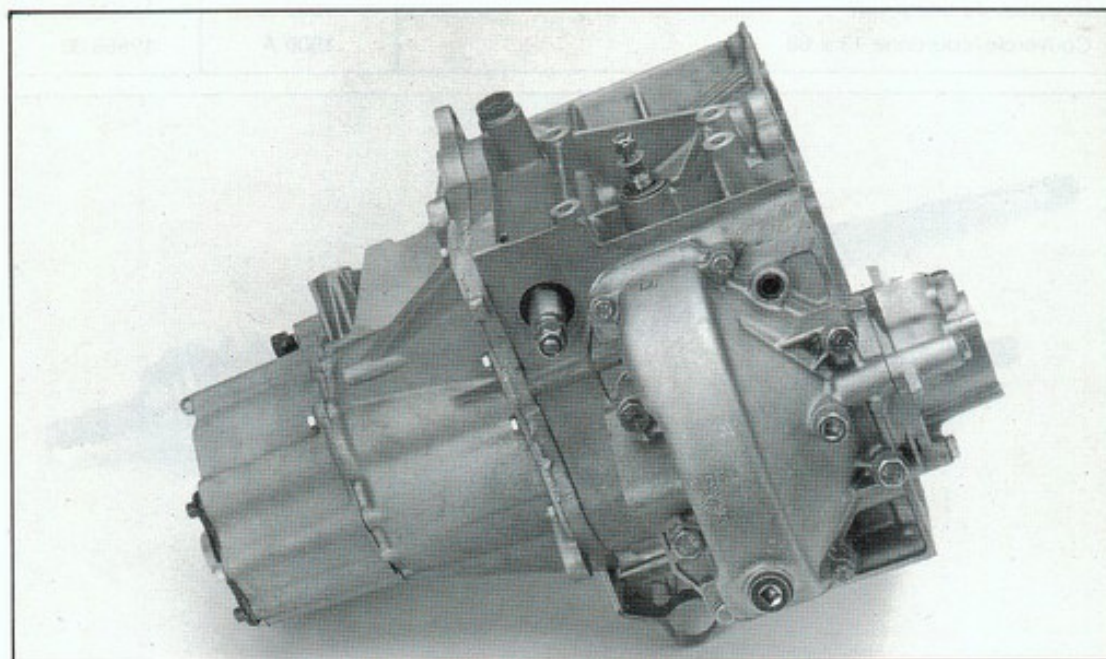

Désignation	Modèle	Référence
Boîte de vitesses à 6 rapports assemblée :		
- Complète avec autobloquant et couple	1900 A	19801.00
- Sans autobloquant	1900 A	19800.00



PEUGEOT TALBOT SPORT

transmission



Désignation	Modèle	Référence
Disque d'embrayage renforcé	1600/1900 A	16700.00
Disque d'embrayage métallique	1600/1900 A	16701.00
Kit embrayage complet (mécanisme + disque métallique)	1600/1900 N/A	19701.00

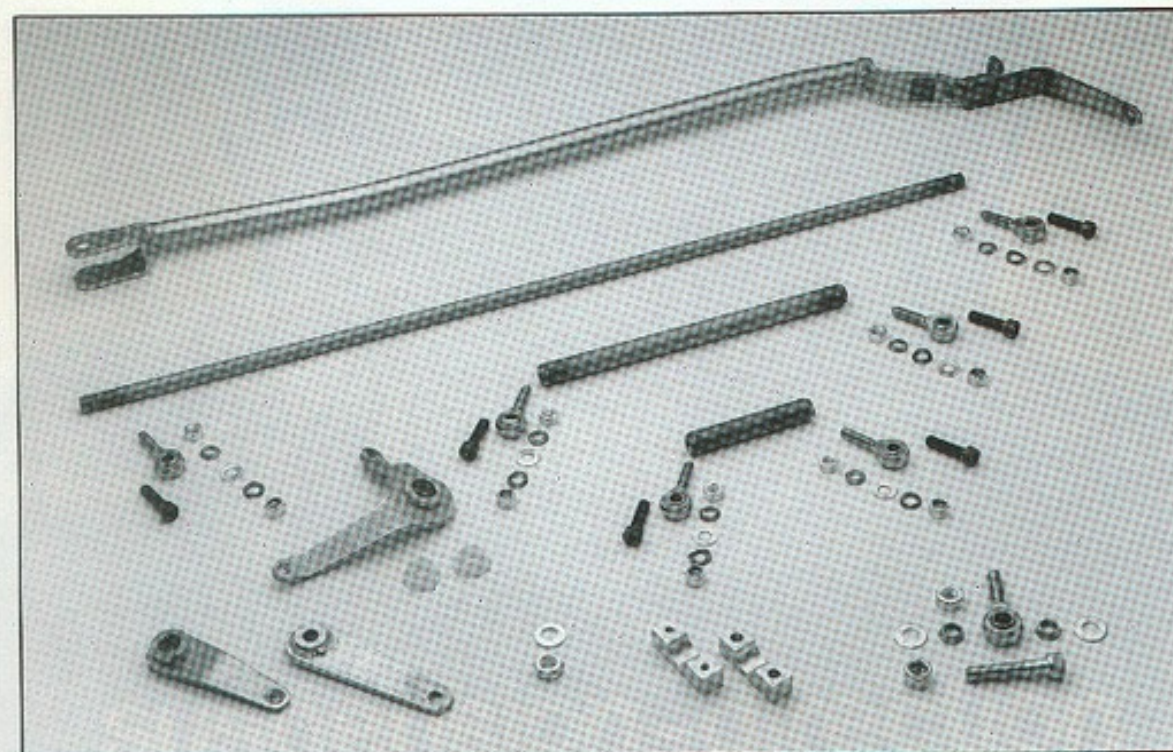

Désignation	Modèle	Référence
Kit commande de BV à rotules	1600/1900 A	16805.00

suspension
direction

freinage

carrosserie

tarif

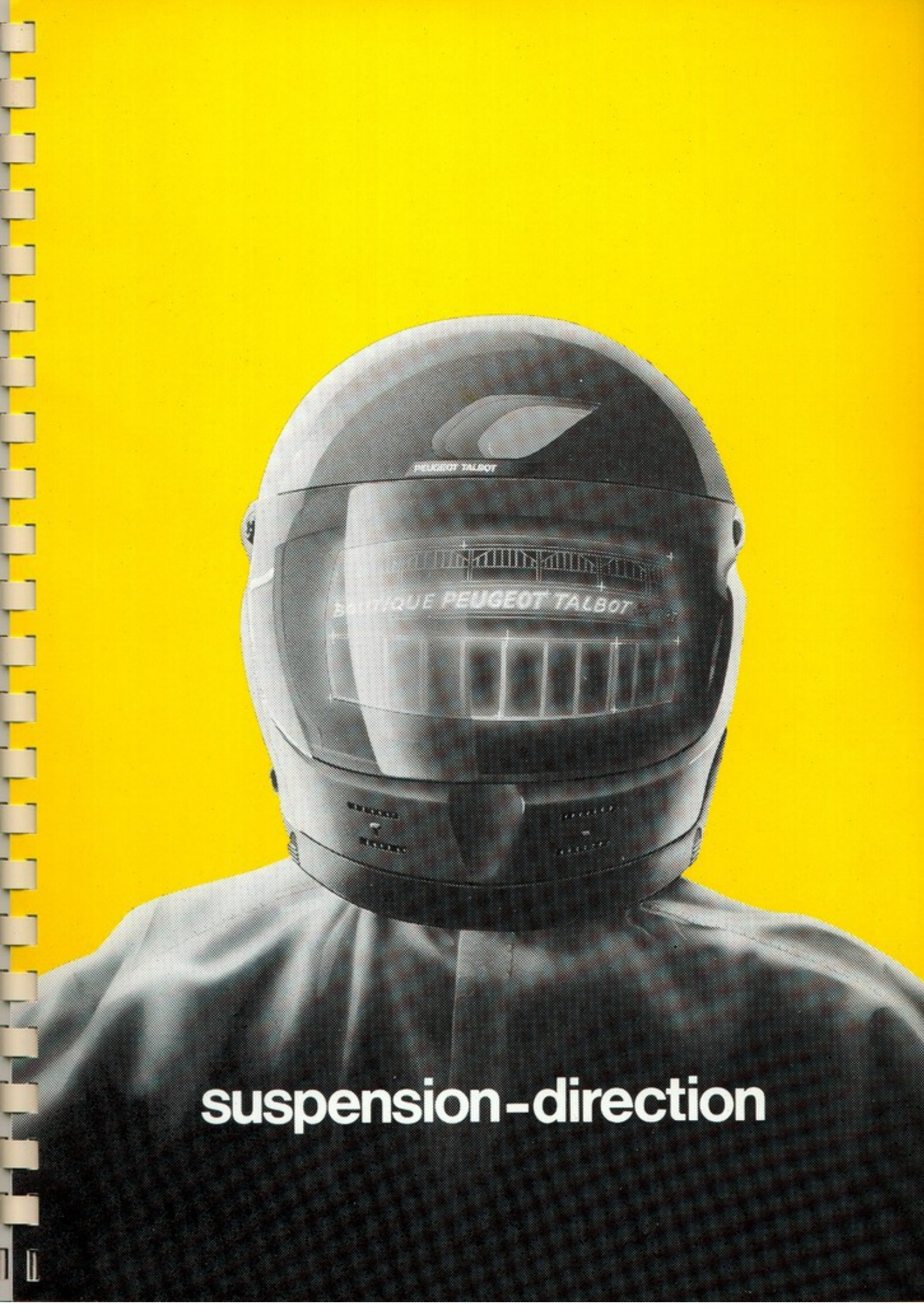

PEUGEOT TALBOT

BOUTIQUE PEUGEOT TALBOT

suspension-direction



suspension-direction



Désignation	Modèle	Référence
Amortisseur AVG asphalte	1600/1900 N	17007.01
Amortisseur AVD asphalte	1600/1900 N	17007.02
Ressort AV asphalte	1600/1900 N	17035.00
Cartouche amortisseur AV asphalte	1600/1900 N	17007.03
Amortisseur AR asphalte	1600/1900 N	17009.00
Butée supérieure à billes	1600/1900 N	17036.00
Amortisseur AVG "performance"		17007.04
Amortisseur AVD "performance"		17007.05
Ressort AV "performance"		17005.00
Cartouche amortisseur AV "performance"		17007.06
Amortisseur AR "performance"		17008.00



Désignation	Modèle	Référence
Amortisseur AVD terre Bilstein	1600/1900 N	17030.00
Amortisseur AVG terre Bilstein	1600/1900 N	17031.00
Ressort AV terre	1600/1900 N	17032.00
Amortisseur AR terre Bilstein	1600/1900 N	17027.00
Butée supérieure à billes	1600/1900 N	17036.00



PEUGEOT TALBOT SPORT



Désignation	Modèle	Référence
Amortisseur AV à coupelles réglables asphalte	1600/1900 A	17006.00
Ressort AV pour amortisseur à coupelles réglables	1600 A	17004.00
Platine supérieure AV aluminium à rotule asphalte	1600 A	17029.00
Cartouche pour amortisseur AV à coupelles	1600/1900 A	17006.03
Huile pour amortisseur (1/2 litre)	1600/1900 N/A	17009.07
Amortisseur AR avec articulations à rotules	1600 A	17009.00
Ressort AV pour amortisseur à coupelles réglables asphalte	1900 A	19724.00
Platine supérieure AV aluminium à rotule asphalte	1900 A	19711.00
Amortisseur AR avec articulations à rotules	1900 A/N	19709.00



Désignation	Modèle	Référence
Amortisseur AVD à coupelles réglables terre	1600/1900 A	17025.00
Amortisseur AVG à coupelles réglables terre	1600/1900 A	17026.00
Amortisseur AR terre	1600/1900 A	17027.00
Ressort AV terre	1600/1900 A	17028.00
Platine supérieure AV aluminium terre	1600 A	17029.00
Platine supérieure AV aluminium Terre	1900 A	19729.00

PEUGEOT TALBOT SPORT

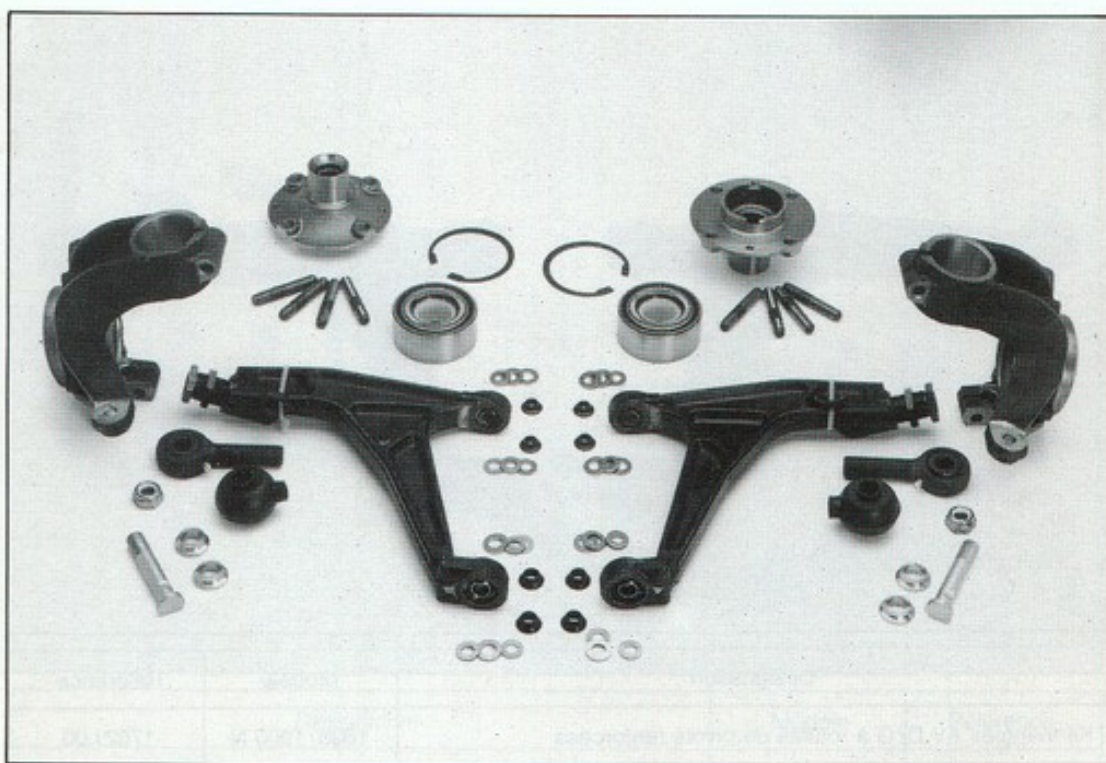

Désignation	Modèle	Référence
Kit train AV (triangles à rotules, pivots de fusée et moyeux)	1600 A	17020.00

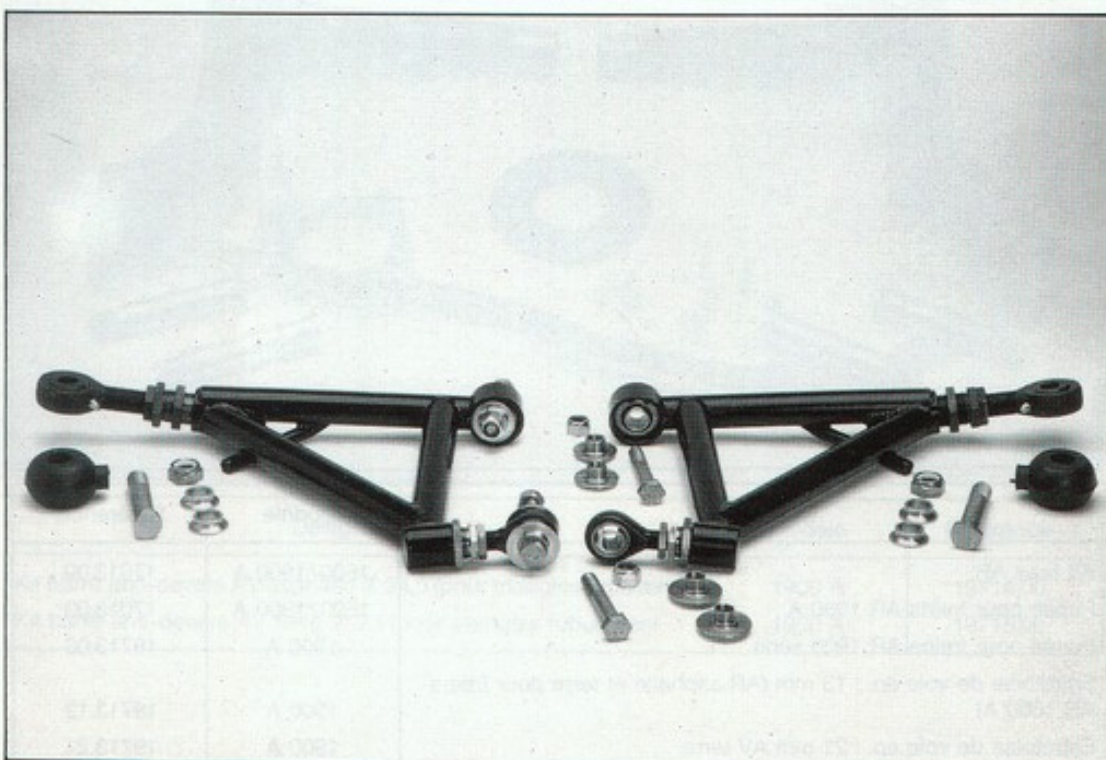

Désignation	Modèle	Référence
Kit triangles AV tubulaires	1600/1900 A	19720.00

suspension-direction



Désignation	Modèle	Référence
Kit triangles AV D/G à rotules de pivots renforcées	1600/1900 N	17021.00

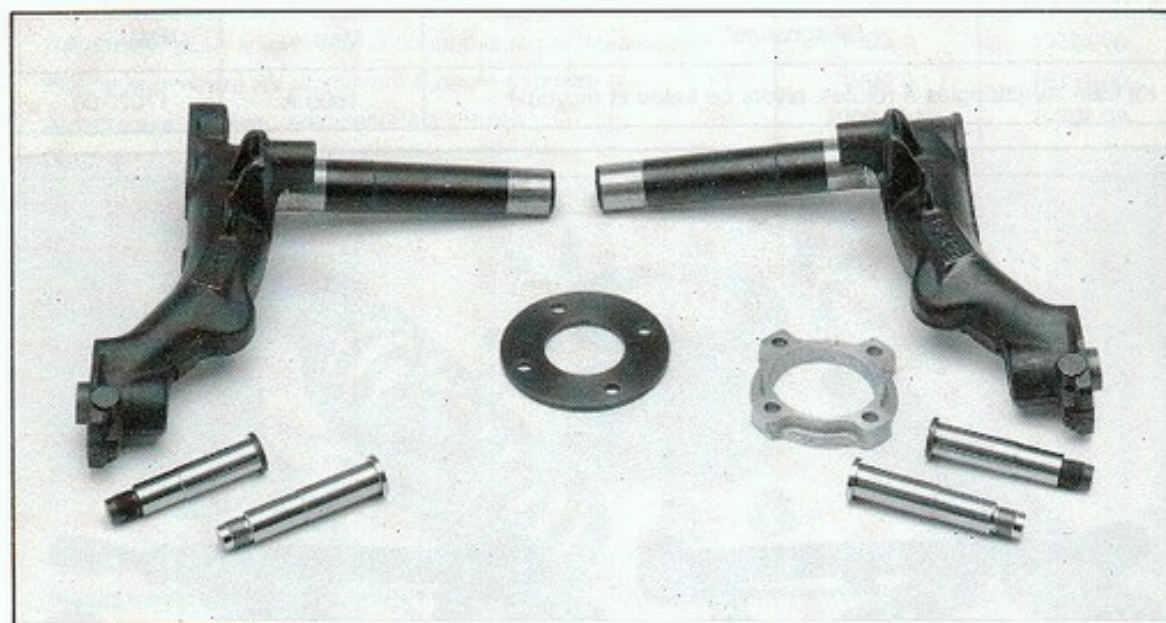

Désignation	Modèle	Référence
Kit bras AR	1600/1900 A	17013.00
Fusée pour freins AR 1600 A	1600/1900 A	17013.03
Fusée pour freins AR 1900 série	1900 A	19713.03
Entretoise de voie ep. : 13 mm (AR asphalte et terre pour freins AR 1600 A)	1900 A	19713.13
Entretoise de voie ep. : 21 mm AV terre	1900 A	19713.21

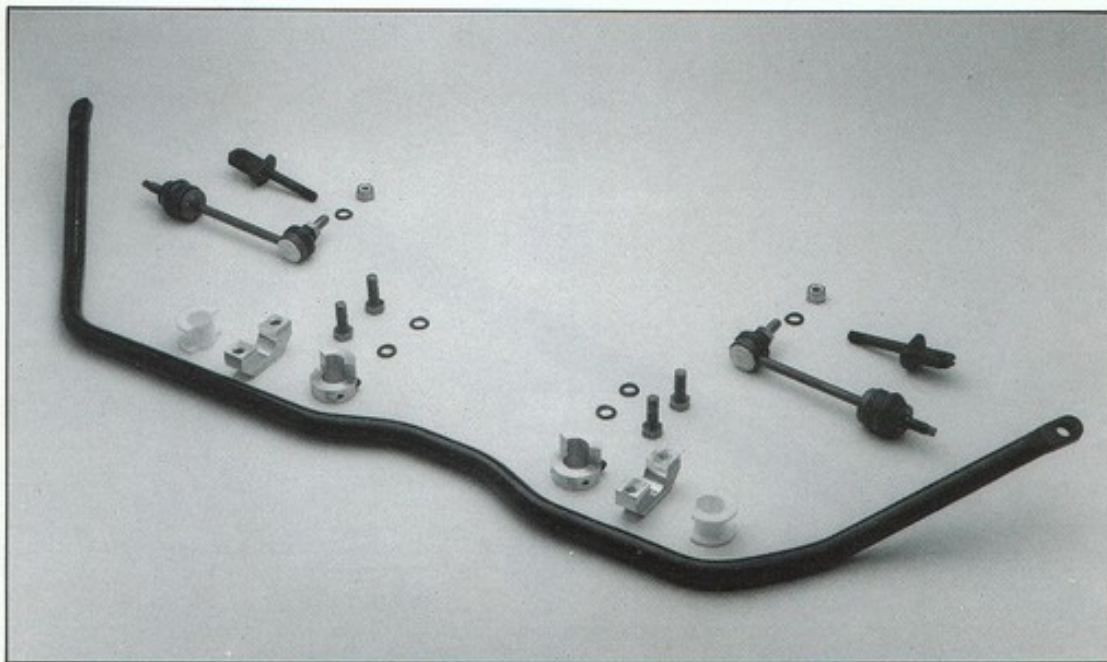

Désignation	Modèle	Référence
Kit barre anti-devers AV	1600 A	17014.00

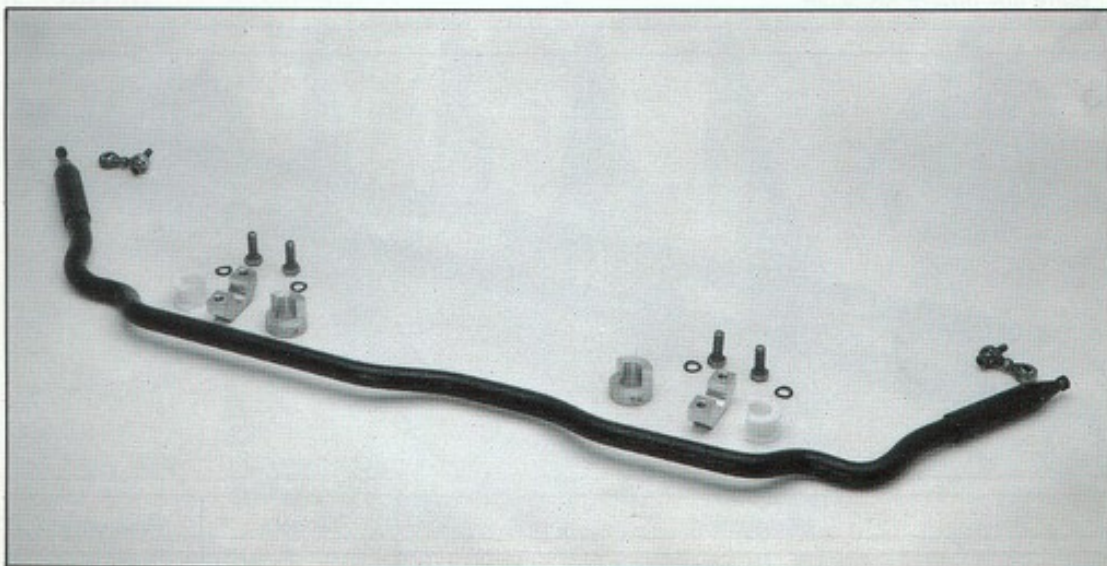

Désignation	Modèle	Référence
Kit barre anti-devers AV asphalte \varnothing 24,5 (pour triangles tubulaires)	1900 A	19714.00
Kit barre anti-devers AV terre \varnothing 23 (pour triangles tubulaires)	1900 A	19715.00

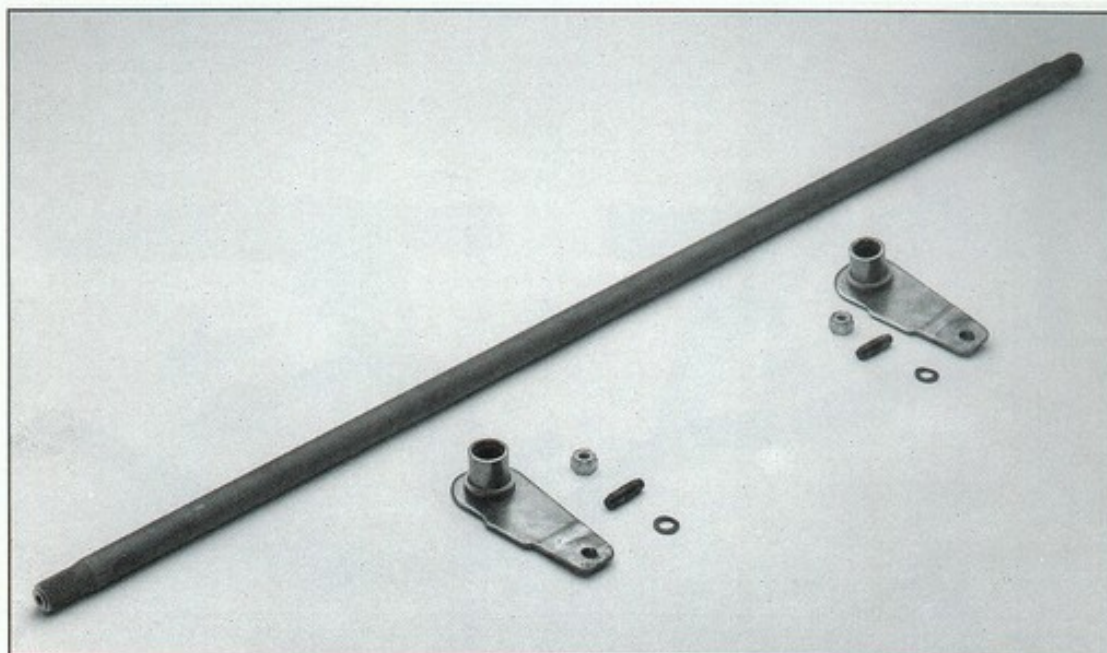

Désignation	Modèle	Référence
Kit barre anti-devers AR	1600/1900 A	17015.00
Barre anti-devers AR seule	1600/1900 A	17015.03

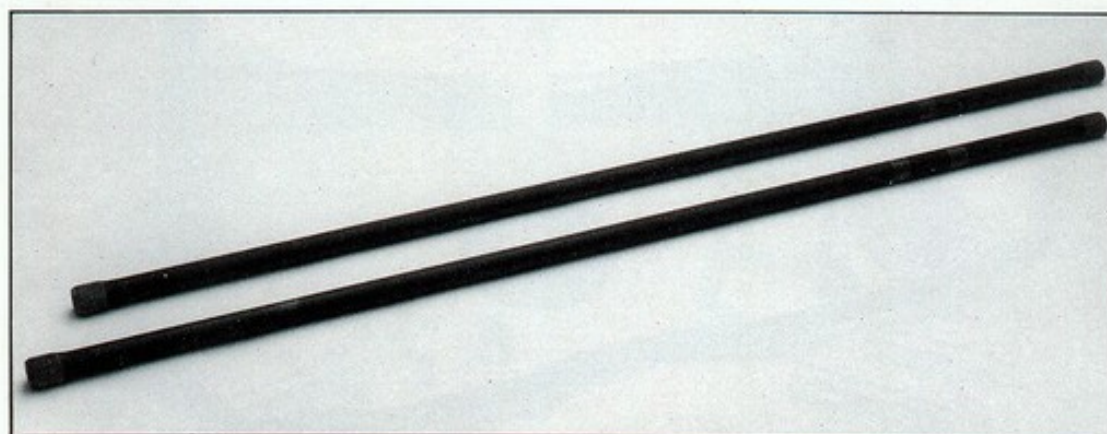

Désignation	Modèle	Référence
Kit barres de torsion AR (droite et gauche) \varnothing 20 mm asphalte Asphalte/terre	1600 A 1600/1900 N	17010.00
Kit barres de torsion AR (droite et gauche) \varnothing 23 mm terre	1600/1900 A	17033.00
Kit barres de torsion AR (droite et gauche) \varnothing 21 mm asphalte	1900 A	19710.00



Désignation	Modèle	Référence
Kit liaison élastique dure de traverse AR	1600 A	17001.00
Kit fixation de traverse AR rigide	1600 A	17017.00

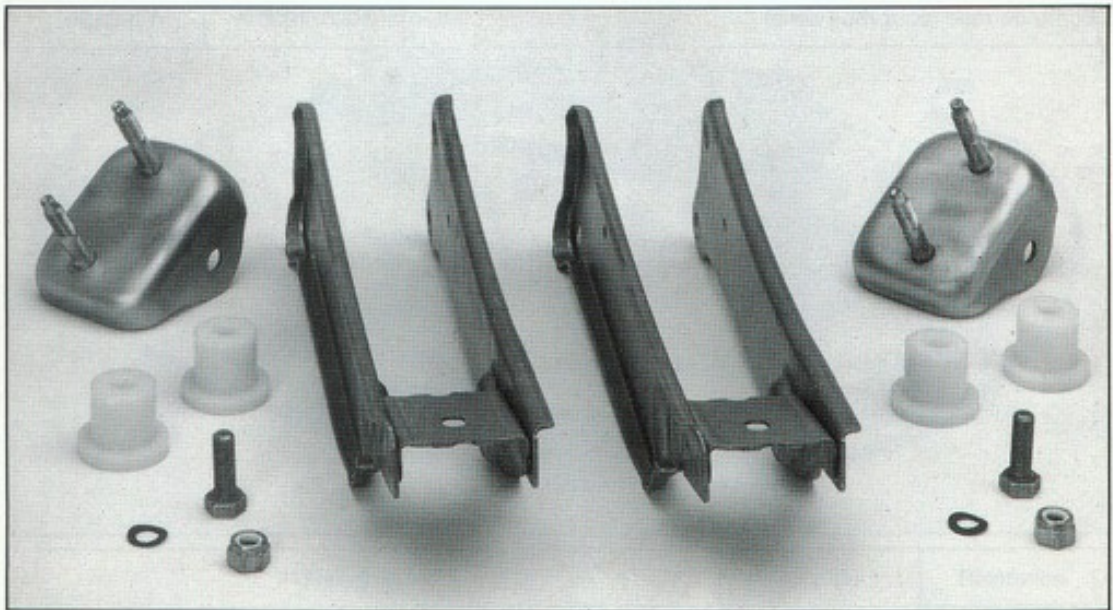

Désignation	Modèle	Référence
Kit fixation train AR avec renforts	1600/1900 A	19717.00

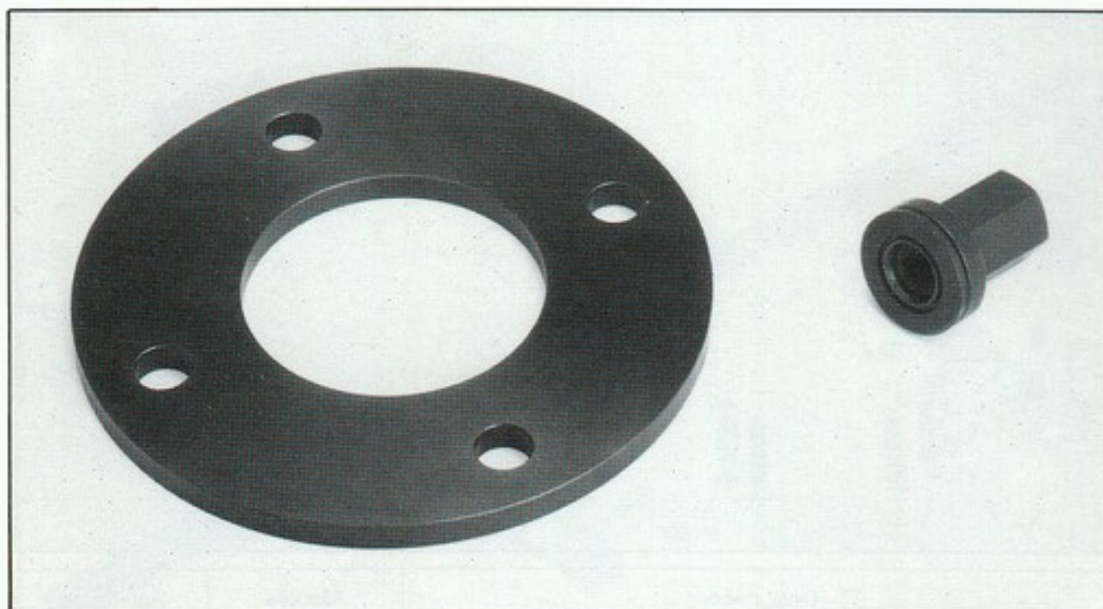

Désignation	Modèle	Référence
Entretoise de voie AV (pour roue série)	1600/1900 A	17022.00
Ecrou de roue (pour roue série)	1600/1900 A	17023.00



PEUGEOT TALBOT

SÉRIE PEUGEOT TALBOT

REPERE
REPERE

REPERE
REPERE

freinage

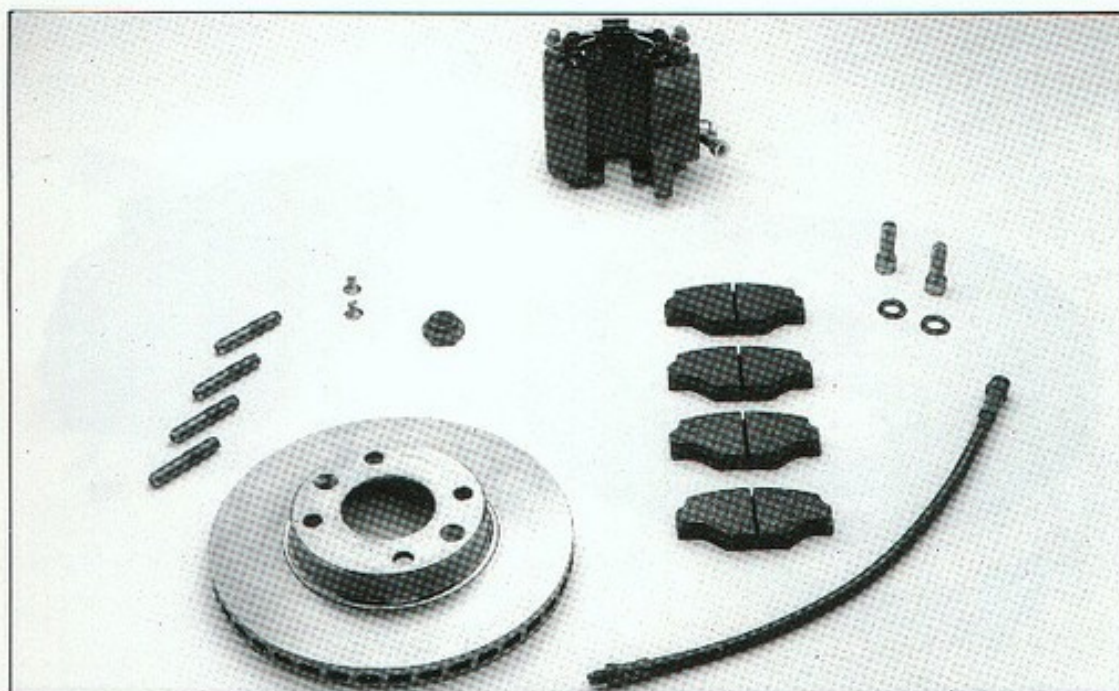

Désignation	Modèle	Référence
Kit freins AV à disques ventilés, étrier à 4 pistons, raccords, vis, joints et plaquettes	1600 A	17703.00
Jeu de plaquettes AV pour kit freins AV	1600 A	17703.08
Jeu de plaquettes AV pour étriers série	1600 N	17700.00

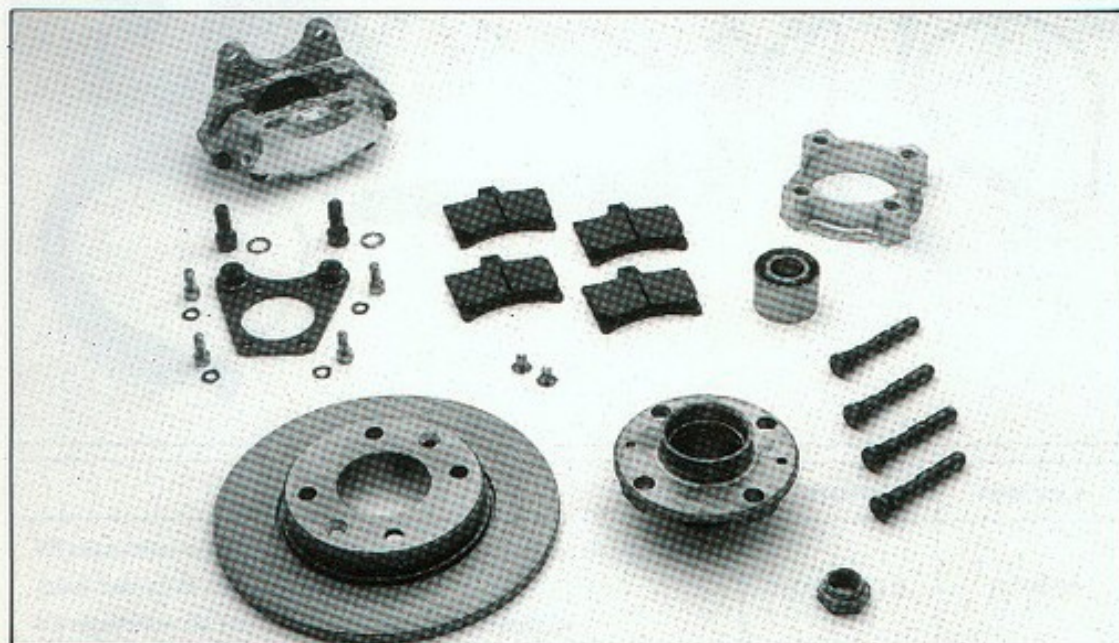

Désignation	Modèle	Référence
Kit freins AR à disques, étriers, supports d'étriers, moyeux, entretoises de voie, vis et plaquettes	1600/1900 A	17704.00
Jeu de plaquettes AR	1600/1900 A	17704.04
Jeu de plaquettes AR	1900 A/N	19704.04

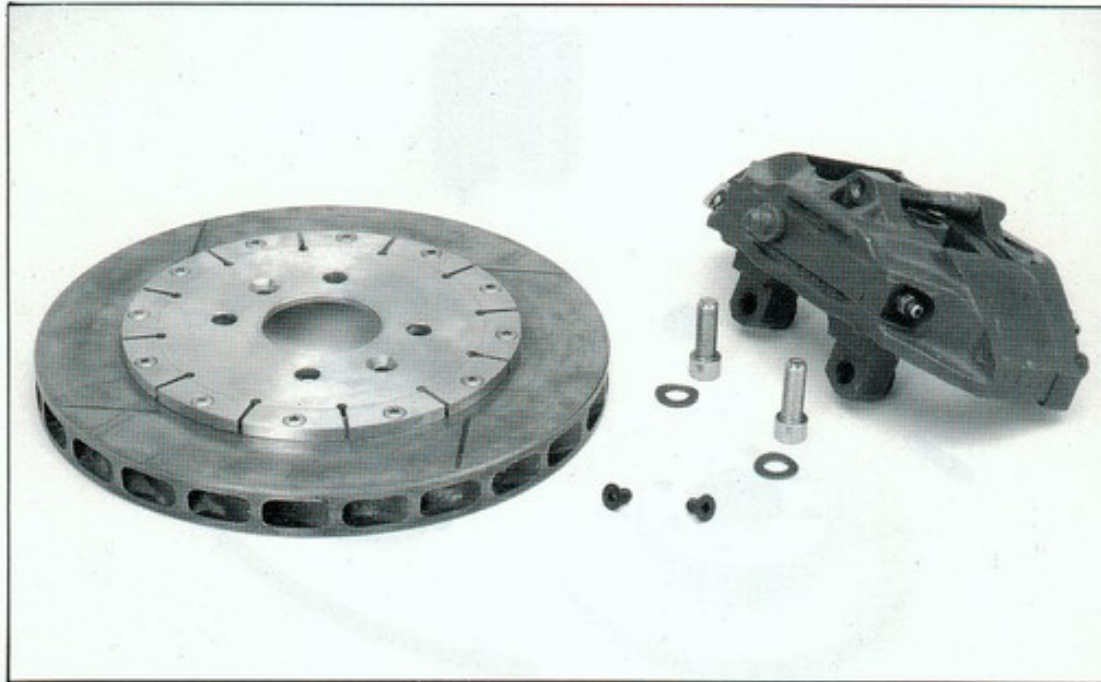

Désignation	Modèle	Référence
Kit freins AV à disques ventilés, étriers à quatre pistons, vis, plaquettes	1900 A	19703.00
Jeu de plaquettes AV (311)	1900 A	19703.08
Jeu de plaquettes AV (DS 11)	1900 A	19703.18
Jeu de plaquettes AV	1900 N	19770.00

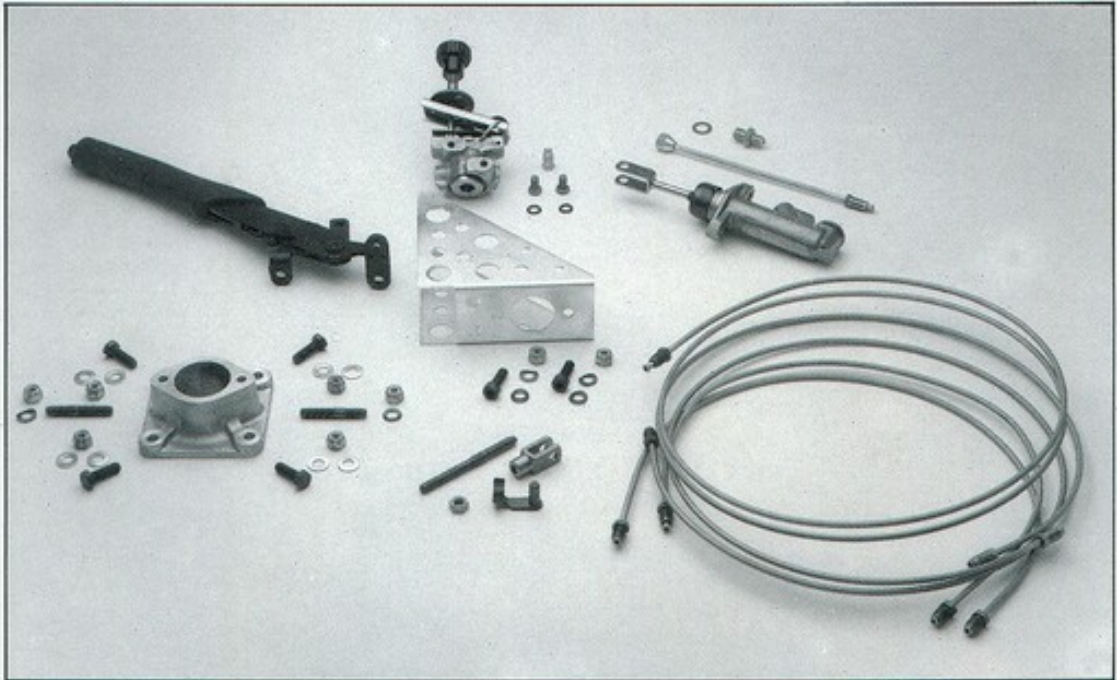

Désignation	Modèle	Référence
Kit répartition de freinage, frein à main hydraulique et servo-frein (pour freins AR 1900 série)	1600/1900 A	19705.00
Kit répartition de freinage, frein à main hydraulique (pour freins AR 1600 A)	1600/1900 A	19706.00
Kit tuyauterie de freinage rigide	1600/1900 A	19707.00
Kit tuyauterie de freinage renforcée	1600/1900 A	19708.00
Kit répartition de freinage et frein à main hydraulique	1600 A	17705.00
Bidon de liquide de frein compétition (1/2 l)		26110.00



PEUGEOT TALBOT

BOUTIQUE PEUGEOT TALBOT

PEUGEOT
TALBOT

PEUGEOT
TALBOT

carrosserie



Désignation	Modèle	Référence
Arceau 6 points aluminium avec renforts latéraux et visserie	1600/1900 N/A	18001.00

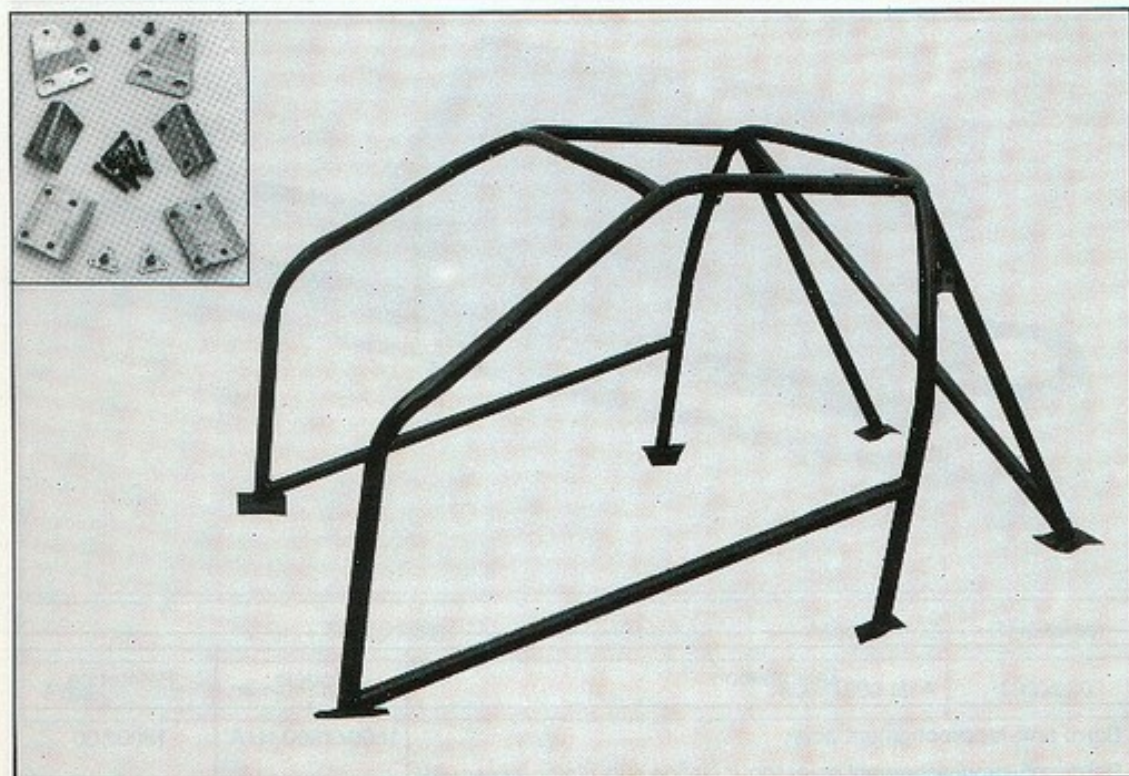

Désignation	Modèle	Référence
Arceau 6 points acier 25 CD 4S avec renforts latéraux et visserie	1600/1900 N/A	19000.00

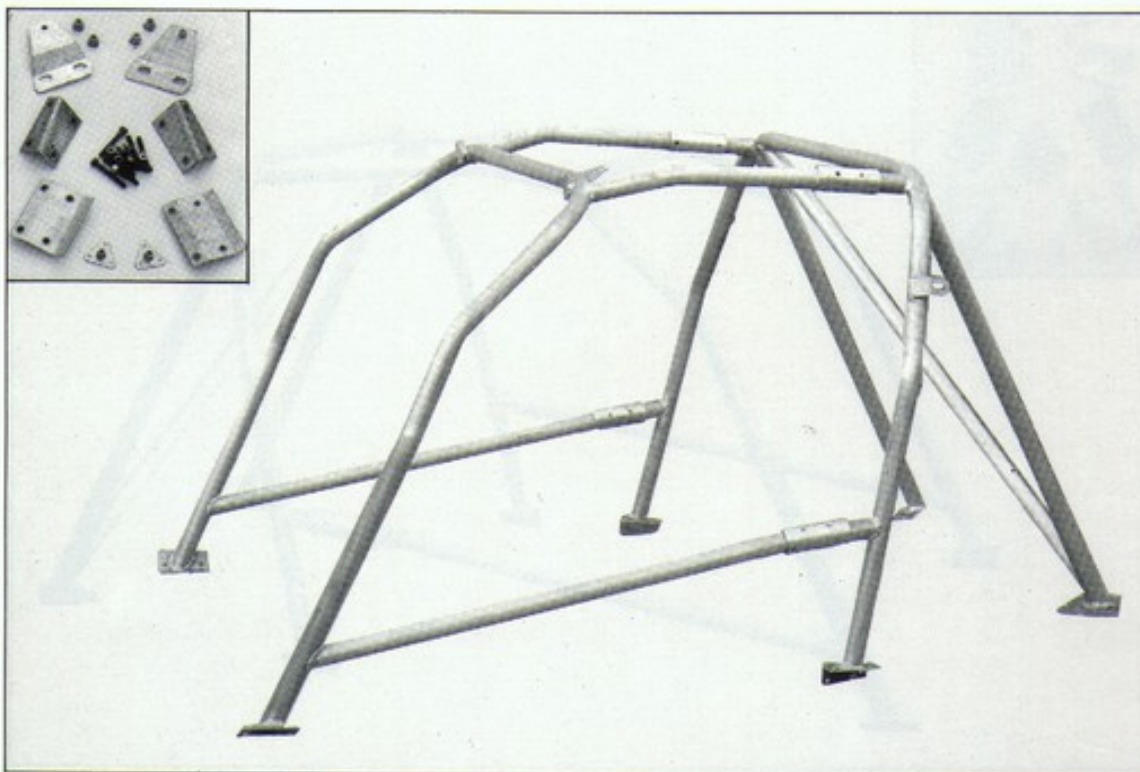

Désignation	Modèle	Référence
Arceau 6 points acier	1600/1900 N/A	18000.00

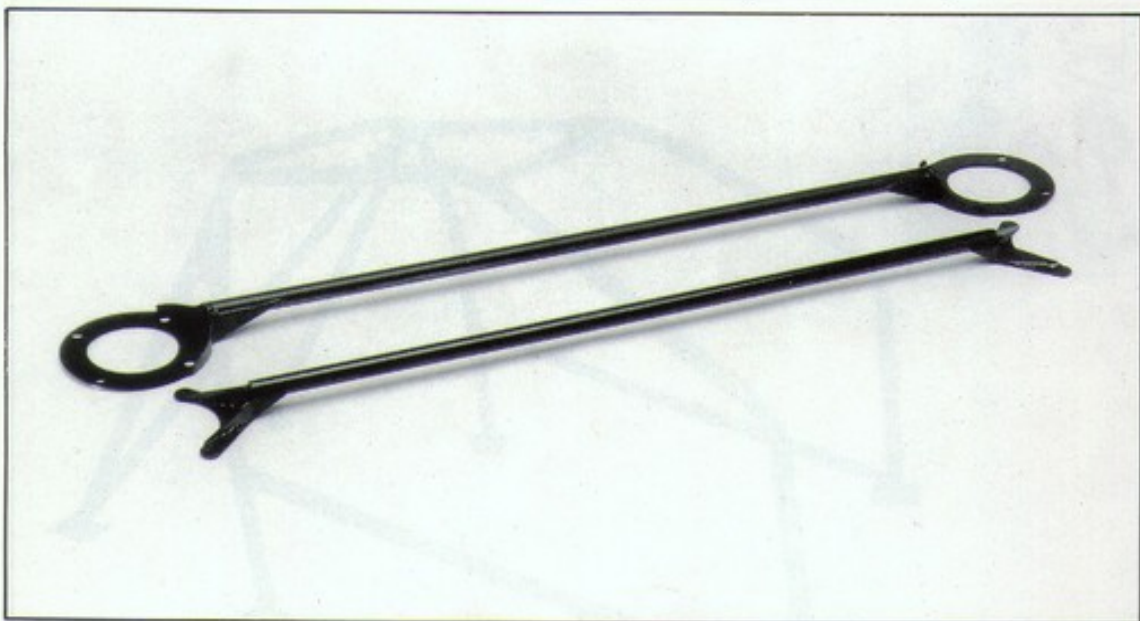

Désignation	Modèle	Référence
Barre anti-rapprochement acier	1600/1900 N/A	18002.00
Barre anti-rapprochement acier (pour platine sup. d'amortisseur AV à 4 points 19711.00 ou 19729.00)	1600/1900 N/A	19802.00

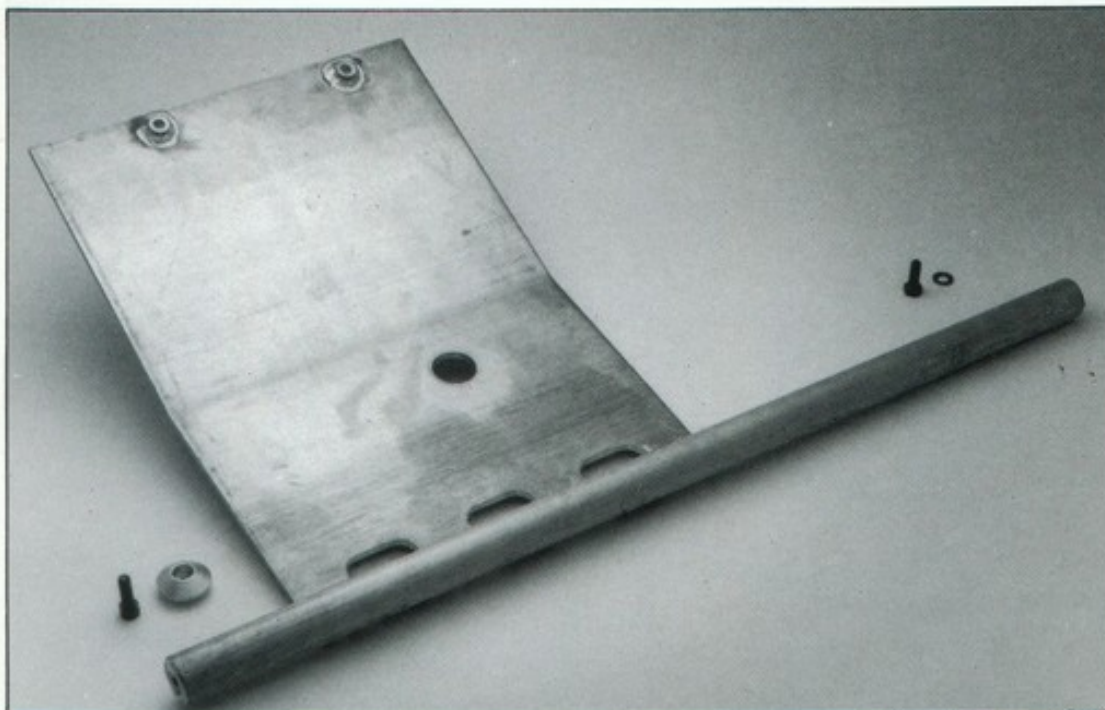

Désignation	Modèle	Référence
Protège carter aluminium asphalte	1600/1900 N/A	18003.00

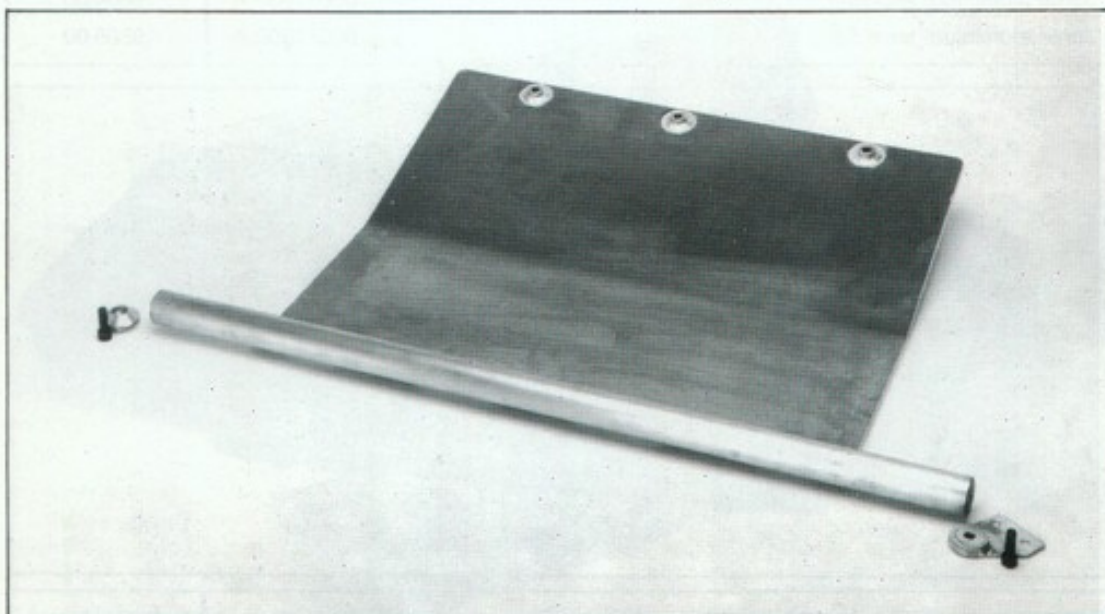

Désignation	Modèle	Référence
Protège carter aluminium terre	1600/1900 N/A	18005.00



Désignation	Modèle	Référence
Jante aluminium 7 J 13	1600/1900 A	18004.00
Jante aluminium asphalte 7 J 15	1600/1900 A	19804.00
Jante aluminium terre 5,5 J 15	1600/1900 A	19805.00



Désignation	Modèle	Référence
Protège réservoir polyester	1600/1900 A	19400.00
Protège réservoir Kevlar	1600/1900 A	19401.00



Désignation	Modèle	Référence
Système anti-déjaugage d'essence	1600/1900 A	19806.00

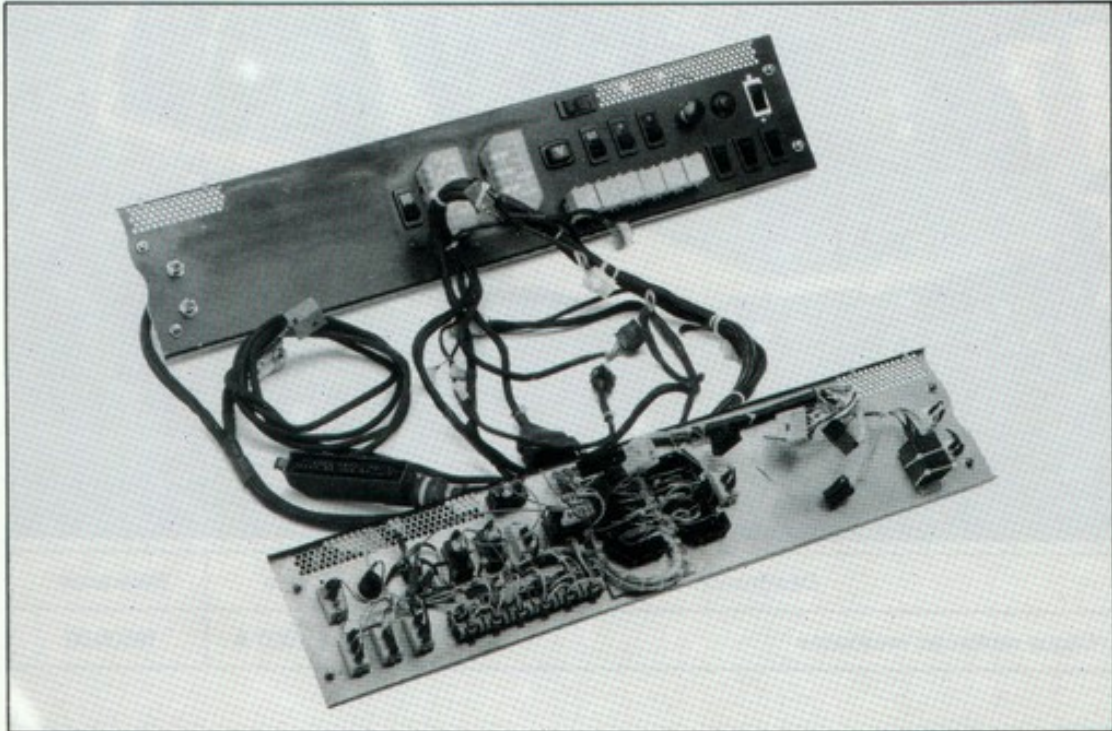

Désignation	Modèle	Référence
Kit planche de bord et faisceau électrique léger	1600/1900 A	19807.00

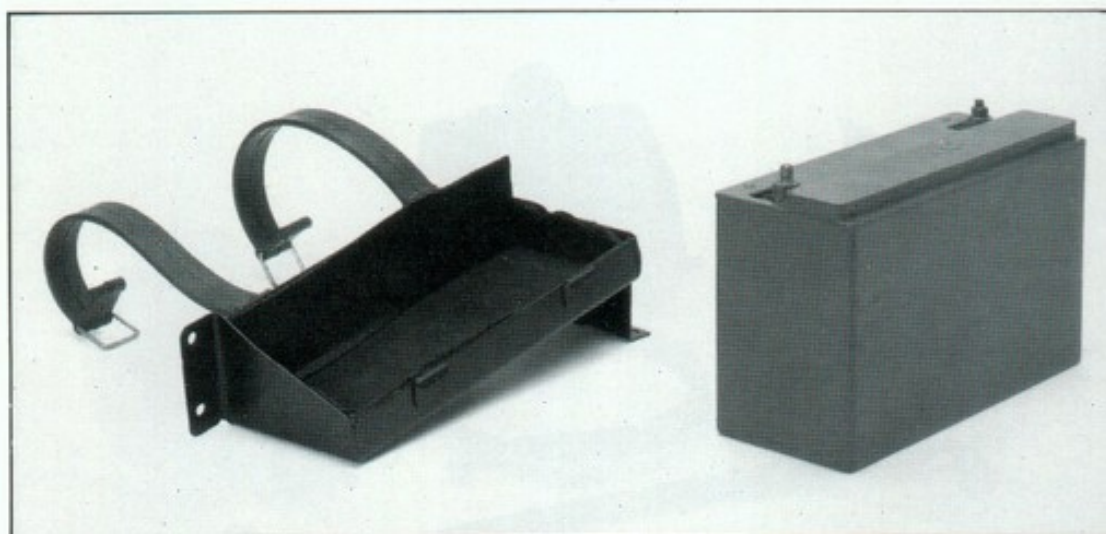

Désignation	Modèle	Référence
Kit batterie et support	1600/1900 A	19900.00



Désignation	Modèle	Référence
Coque renforcée, ressoudée	1600/1900 A	19500.00

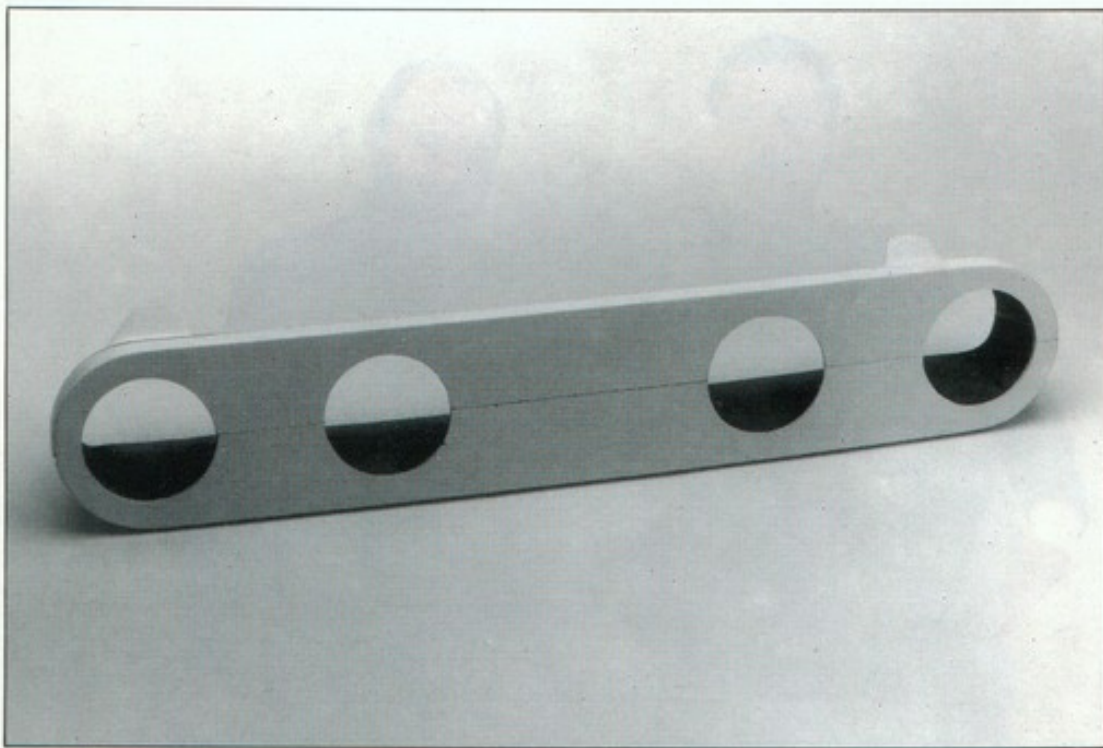

Désignation	Modèle	Référence
Rampe de phares	1600/1900 A	18010.00